

CX7 och CX8

CX7.80 | CX7.90 | CX8.70 | CX8.80 | CX8.90



Nya CX. Tonvis med mångsidighet.

New Hollands CX-serie har varit ansedda som världens bästa skakartröskor sedan lanseringen 2001 och under snart 20 år har New Holland satt nya standarder för skördeproduktivitet. CX7- och CX8-serien ger en mycket hög produktivitet och har ytterligare ökat en redan imponerande kapacitet. Det helt nya tillvalet: den prisvinnande Ultra-Flow™-cylindern med förskjutna slagor förbättrar prestandan vid tröskning genom ett jämnare spannmålsflöde, tystare gång, reducerad bränsleförbrukning och en kapacitetsförbättring på upp till 15 %. Dessutom finns ett antal reglage i hytten som styr den roterande frånskiljningscylindern, för att få 10 % högre daglig produktivitet, samt sållöppning och valet mellan hackning eller strängläggning av halmen. Dessa nya funktioner är ett tillskott till de branschledande teknikerna Opti-Speed™, halmskakare med automatiskt anpassad variabel hastighet för högklassig, skräddarsydd avskiljning, SmartTrax™, Opti-Fan™ och Opti-Clean™. Din skörd är i säkra händer.



De superkonventionella skördetröskornas konstruktion

Dagens flaggskepp i CX-serien har genomgått ett omfattande testprogram i nästan alla spannmålsgrödor och möjliga förhållanden över hela världen. Vi har ansträngt oss för att utnyttja det mesta av varje funktion så att du kan lita på din CX för en optimal produktivitet.



Nya Everest-systemet för kompensation i sidosluttningar

Tillvalssystemet Everest kan kompensera för sidosluttningar på upp till 16 % för modellen CX7.90 och upp till 15 % för modellen CX8.90 så att du alltid tröskar helt horisontellt. Inmatningselevatorens inmatningsdel har anpassats för att bibehålla en optimal inmatning även på de brantaste sidosluttningarna, och i kombination med den vågräta påfyllningen av spannmålstanken innebär det att prestandan är lika hög som på plan mark. Everest-systemet kan även användas i kombination med en sållåda med automatisk nivåreglering för att ge hundra procentig effektivitet i sluttningar på upp till 30 %.



MYPLMCONNECT

MyPLM®Connect telematiksystem

Med MyPLM®Connect telematiksystem kan du alltid bekvämt vara i kontakt med din maskin från ditt kontor, och skicka och ta emot information i realtid, vilket sparar tid och ger bättre produktivitet. Tre års prenumeration medföljer som standard och fem års prenumeration som tillval.



CX7 och CX8: de optimala konventionella tröskorna

CX7- och CX8-serien med fem modeller har konventionella tröskor med världens högsta kapacitet. Välj mellan fem eller sex halmskakare och en rad tillval för att passa ditt arbete.

Modeller	Spannmålsskärbord skärbredd (m)	Majsskärbord Antal rader	Max. effekt (hk)	Antal halmskakare	Spannmålstankar volym (l)
CX7.80	4,57 - 9,15	5 / 6 / 8	340	5	9 000
CX7.90	4,88 - 9,15	6 / 8 / 12	374	5	10 000
CX8.70	5,18 - 10,67	6 / 8 / 12	374	6	11 500
CX8.80	6,10 - 12,50	6 / 8 / 12	415	6	11 500
CX8.90	6,10 - 12,50	6 / 8 / 12	460	6	12 500

CX7 och CX8-serien.

Enastående kapacitet

CX7- och CX8-serien lever upp till sin utmärkelse som New Hollands mest kraftfulla konventionella skördetröska med upp till 460 hk till hands. Det nya tillvalet med tröskcylinder med förskjutna slagor, prisvinnande Ultra-Flow™, förbättrar prestandan vid tröskning med ett jämnare spannmålsflöde, tystare gång, reducerad bränsleförbrukning och 10 % högre kapacitet. Den nu större spannmålstanken, upp till 12 500 liter, och den högre tömningshastigheten förbättrar driftstiden och flexibiliteten i skörden. De automatiskt anpassningsbara halmskakarna med variabel hastighet, Opti-Speed™, anpassar skakningen till den individuella grödan och erbjuder upp till 10 % bättre kapacitet. Hög kapacitet. Extra hög produktivitet.

Överlägsen kvalitet på skörden

Den varsamma prisvinnande urtröskningen från New Hollands urtröskningssystem med fyra cylindrar tröskar varsamt, men noggrant, varje ax samtidigt som halmens kvalitet skyddas. Nya reglage i hytten hanterar den roterande frånskiljningscylindern, sållöppningen och valet av hackning/strängläggning. Den kraftfulla kombinationen av teknikerna Opti-Clean™ och Opti-Fan™ levererar ren spannmål och har en renseffektivitet som förbättrats med upp till 20 %. Enastående kvalitet. Konsekvent tröskning.

Lägre driftskostnader

CX-serien drar nytta av branschledande teknik för att följa emissionsbestämmelserna. Hela CX-serien är utrustad med ECOBlue™ HI-eSCR 2 tekniken för att följa emissionsbestämmelserna i Steg V, som är den strängaste normen hittills, och bibehåller den enastående prestandan som du förväntar dig av CX-serien. Tillsammans med långa serviceintervaller, 600 timmar, och bandstället SmartTrax™ för minskad markpackning har du mer pengar i fickan.

Garanterad körglädje

Harvest Suite™ Ultra-hytten har konstruerats för att tillhandahålla den högsta komforten och ergonomin under skörden. Den stora hytten på 3,7 m³ med en glasyta på 6,3 m², nästan 7 % mer än på tidigare modeller, innebär mer plats och större glasyta samt ytterligare komfort och en skörd med precision. Med 73 dBA är hytten fortfarande den tystaste på marknaden. Den breda IntelliView™ IV färgpekskärmen på 26,4 cm kan placeras med en idealisk vyinkel för varje förare. När du tröskar på kvällen tillåter LED-belysningen en riktig, 24-timmars produktivitet. Allt detta i en ny, bilinspirerad interiör.

IntelliSteer®-styrning med IntelliTurn™
automatisk vändtegsautomatik

IntelliField™ delning av gränser,
karta & styrningslinjedata mellan maskiner

Spannmålstank på upp till 12 500 liter

MyPLM®Connect Professional-paket med ett
års telematikprenumeration som standard

Arbetsbelysning med upp till 27 LED-
lampor inklusive LED för långt avstånd

Harvest Suite™ Ultra-hytt

Inmatningselevator med fyra kedjor

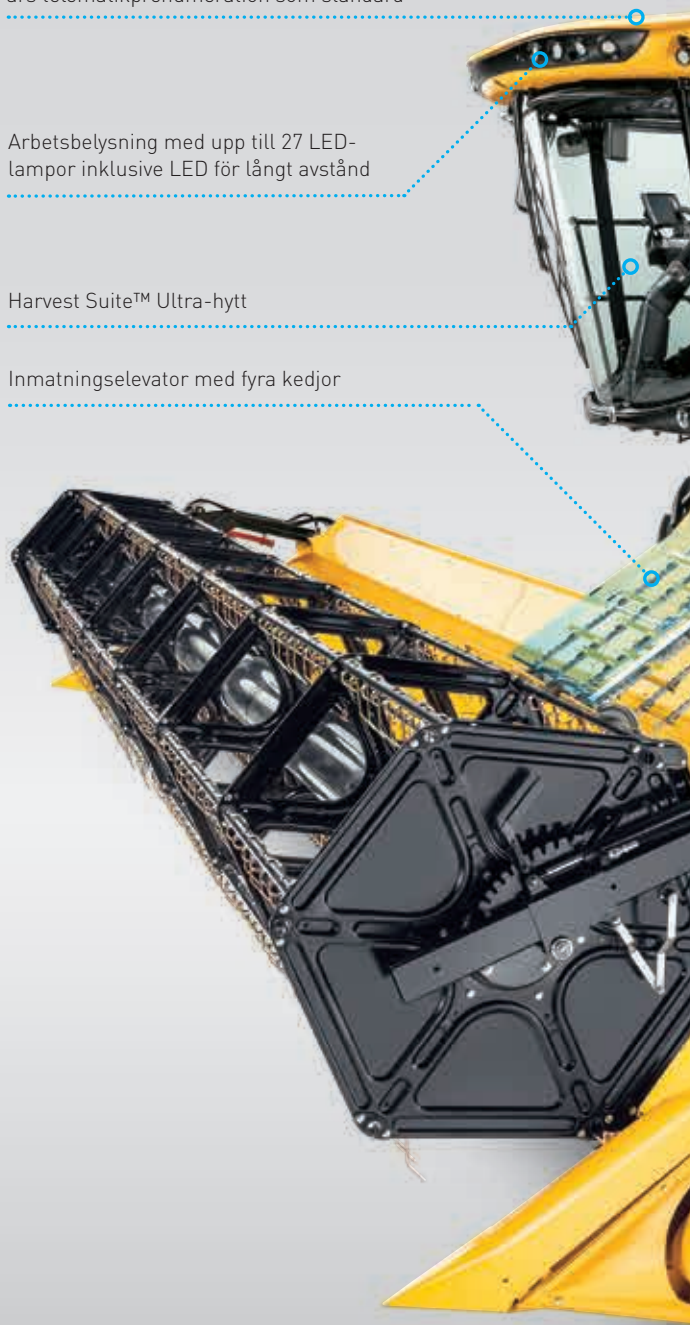



Teknik med fyra cylindrar, inklusive ett nytt tillval med tröskcylinder med förskjutna slagor, Ultra-Flow™ (Agritechnica silvermedalj)

Opti-Speed™-teknik

NutriSense™ NIR-sensor med teknik för näringsämnesanalys

Cursor-motor med upp till 460 hk och ECOBlue™ HI-eSCR 2-teknik som efterlever Steg V

Sållkasse med automatisk nivåreglering

Dual-Chop™-teknik

Opti-Clean™-system

Opti-Fan™-teknik

Nya Everest-systemet för kompensation i sidoslutningar (tillval)

SmartTrax™ med Flex-teknik eller SmartTrax™ med Terraglide™-fjädring tillgänglig

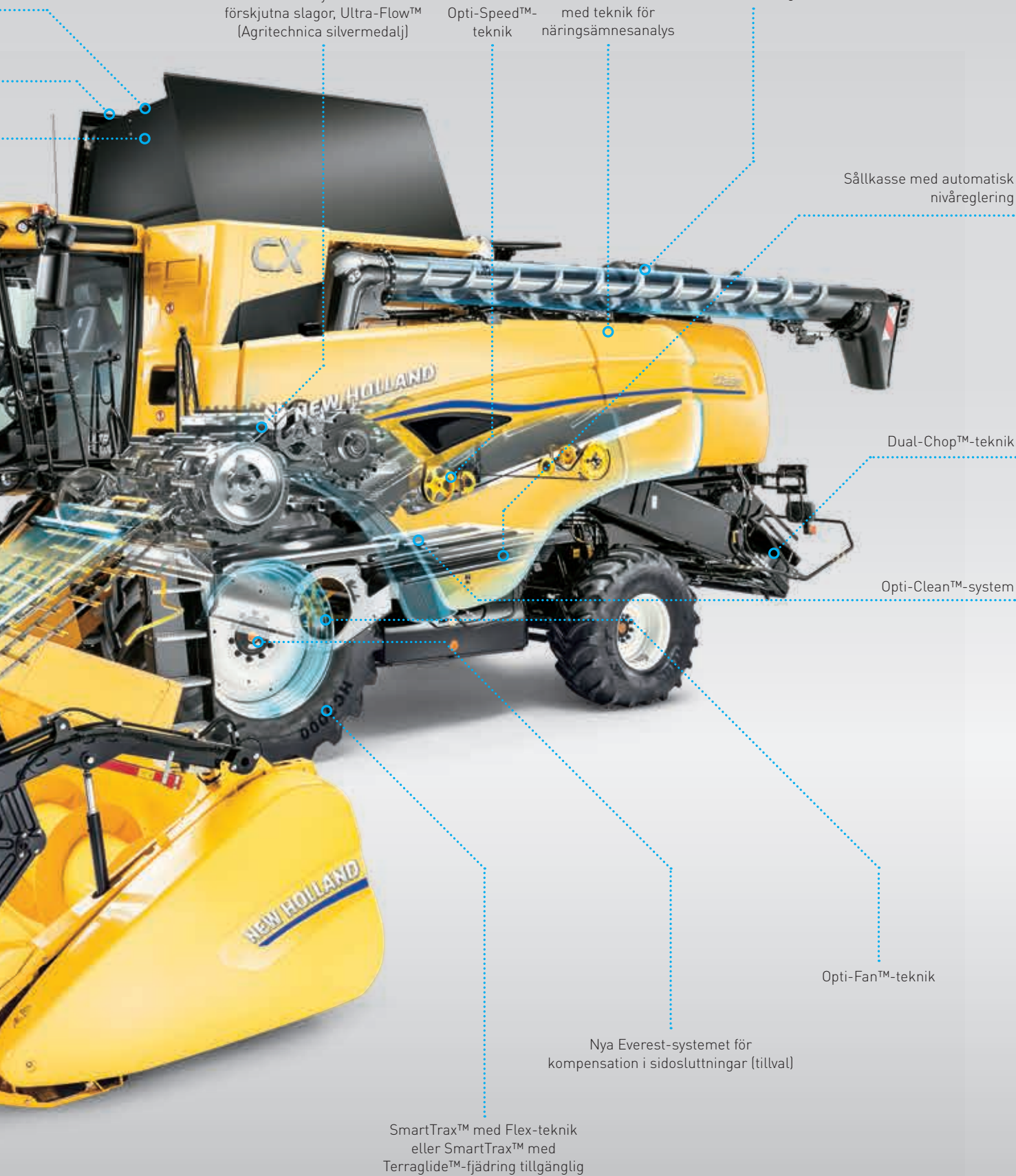

En historia om modern tröskning av New Holland.

1952: Europas första självgående konventionella skördetröska lämnade produktionslinjen i Zedelgem. Tröskningen ändrades för alltid.

1955: I den självgående skördetröskans tidiga historia behövde lantbruket små maskiner och modellen M73 uppfyllde dessa krav med en tröskcylinder på bara 73 cm. Den enda tröskan med en cylinder på under en meter.

1958: M103 satte nya produktivetsrekord med en genomgående kapacitet på upp till 7 ton per timma. Ännu en imponerande siffra: 27 510 M103:or rullade ut från produktionslinjen under på knappt tio år.

1963: M140 var den första "moderna" skördetröskan. Förarens komfort och spannmålstankens storlek var av högsta vikt. För att öka produktiviteten var detta den första modellen med en cylinder på 1,25 m diameter och imponerade med fem halmskakare.

1970: Ännu en skörderevolution inträffade: tillkomsten av den roterande avskiljaren på 1550-serien. Fyrtio år senare används fortfarande den här tekniken i dagens toppmodeller av konventionella tröskor.

1977: 8000-serien var den första tekniken som drog fördel av sex halmskakare. Hyttens komfort, en reverserbar inmatningsskrub, Roto-Thresher™ för hantering av returmaterial och en sållkasse med dubbel kaskad ökade väsentligen prestandamålen.



Tillverkad i Zedelgem

Topppmodellerna i serien CX7 och CX8 tillverkas i Zedelgem, Belgien, där New Hollands "Centre of Global Harvesting Excellence" finns. Här byggde Leon Claeys sin första tröska för över 100 år sedan, som verkligen innebar en revolution för sättet lantbrukarna skördar. Zedelgem är pionjärer på skördemaskiner och 1952 tillverkades här den första europeiska självgående skördetröska. Idag är våra hängivna tekniker engagerade i att utveckla nästa generationen av skördemaskiner. Avancerad produktutveckling och omfattande kunskaper med den yrkeskunniga personalen på en anläggning för World Class Manufacturing säkerställer att CX7- och CX8-serien och alla övriga toppmodeller av skördemaskiner: CR Twin Rotor™ skördetröska, BigBaler storbalspressar och FR exakthackar fortsätter att sätta standarden för skördemaskiner.

- 1986:** TX30-serien konstruerades för professionella skördearbeten. En enastående sikt förenades med en förbättrad skördeautonomi och intuitiva bildskärmar för en enastående skördeprestanda.
- 1994:** TX60 utvecklade upp till 325 hk och kunde utrustas med ett enormt skärbord på 9,14 meter med flytteknik i sidläge.
- 2001:** De eleganta linjerna på sortimentet CX700 och CX800 avslöjades för första gången. Referenshytten Harvest Suite™ blev omedelbart en framgång tack vare den enastående sikten och den framstående ergonomin. Denna serie var den första som erbjöd en PLC-kompatibilitet.
- 2007:** Serien CX8000 gav en fullständig kontroll över skörden med introduktionen av skärmen IntelliView™ II tillsammans med Tier 3-motorer.
- 2010:** Introduktionen av tekniken ECOBlue™ SCR tillät en kraftig minskning av bränsleförbrukningen med 10 %.
- 2013:** Opti-Speed™ automatiska anpassningsbara halmskakare med variabel hastighet introducerades på elevationströskorna CX7000 och CX8000. Specialanpassad skakningsprestanda förbättrade ytterligare skördens kvalitet och produktivitet.
- 2015:** Serien CX7 och CX8 firar 15 år av framstående konventionell tröskning med introduktionen av hytten Harvest Suite™ Ultra.
- 2019:** ECOBlue™ HI-eSCR 2-teknik införs för att efterleva Steg V.
- 2020:** Lansering av den nya CX-serien med ett helt nytt tillval med cylinder med förskjutna slagor, Ultra-Flow™ (Agritechnica silvermedalj), som förbättrar kapacitet, reducerar bränsleförbrukning och stoppar - och ger en tystare skörd.

1994



2001



2007



2010



2013



2015



2019



Du leder genom att vara vid fronten.

New Holland vet att skördearbetet börjar med grödan. Hur grödan matas in i maskinen bestämmer kvaliteten på skörden och därför har ett brett urval av spannmålsskärbord utvecklats för att passa varje typ av gröda och lantbruk. De har utvecklats och tillverkats av oss för att passa dina behov. Skärbord finns tillgängliga med olika bredd från 4,57 - 12,50 meter och i olika utföranden som kan specialanpassas för att uppfylla dina krav. Den nya serien med fyrhjulsstyrda New Holland-skärbordsvagnar finns för Varifeed™-skärbord från 7,62 m till 12,50 m och erbjuder säkerhet, stabilitet och optimal manövrerbarhet vid hastigheter upp till 40 km/tim.

Spannmålsskärbord		CX7.80	CX7.90	CX8.70	CX8.80	CX8.90
Spannmålsskärbord med hög kapacitet, skärbredd	(m)	4,57 - 7,32	5,18 - 7,32	5,18 - 9,15	6,10 - 9,15	6,10 - 9,15
Varifeed™-skärbord, skärbredd	(m)	4,88 - 9,15	4,88 - 9,15	6,70 - 10,67	6,70 - 12,50	6,70 - 12,50
Varifeed™-skärbordsvagn	(m)	7,62 - 9,15	7,62 - 9,15	7,62 - 10,67	7,72 - 12,50	7,72 - 12,50
Superflex-skärbord, skärbredd	(m)	6,10 - 7,32	6,10 - 9,15	6,10 - 10,67	6,10 - 10,67	6,10 - 10,67
Risskärbord, skärbredd	(m)	5,18 - 7,32	5,18 - 7,32	5,18 - 7,32	5,18 - 7,32	5,18 - 7,32



Varifeed™ spannmålsskärbord: kan anpassas till alla grödor

- Serien garanterar en optimal skörde kvalitet och en jämn tröskning även i fält med varierande höjd på grödan
- Knivarna kan justeras totalt 575 mm framåt/bakåt för en idealisk inmatning
- Skruv på 660 mm diameter med djupa vingar ger en snabb och jämn inmatning
- Justerbara inmatningsfingrar förflyttar materialet snabbt och effektivt



Skärbordsvagnar

Den nya serien med fyrhjulsstyrda New Holland-skärbordsvagnar finns för Varifeed™-skärbord från 7,62 m till 12,5 m och erbjuder säkerhet, stabilitet och optimal manövrerbarhet vid hastigheter upp till 40 km/tim. Självjusterande styrfästen och ett säkert och tillförlitligt sprintsystem garanterar minimal stilleståndstid när skärbordet lossas. En stor låsbar förvaringslåda och reservhjul finns som tillval på vagnar upp till 9,15 m och är standard på större modeller för att göra paketet komplett.



För höga hastigheter på fältet: högkapacitetsskärbord

- Högkapacitetsskärbord har en stor haspeldiameter med lätta justeringar av haspeln
- Höghastighetsknivochindragbarapinnarpåinmatningsskruven ger en hög arbetshastighet och garanterar en konstant inmatning
- Högkapacitetsskärbord för ris som har 50 % tjockare vingar på skruven med Hardox-beläggning för ett minskat slitage



Flexibilitet för garanterad skördeffektivitet

- Superflex skärbord har ett standardval för ojämn mark
- Kniven kan böjas till 110 mm i ojämna fält för att garantera en nära snittning och jämn stubb höjd
- Den fullständigt flytande skruven med djupa vingar ger en snabb och smidig inmatning även i mycket tung gröda
- Exakt inmatning och bearbetning ges med 1 150 snitt per minut och den hydrauliska justeringen av haspeln fram och bakåt från hytten
- Ett förinställt förhållande mellan haspelhastighet och körhastighet för att garantera en kontinuerlig inmatning även när körhastigheten varierar



Fullständigt integrerade rapsknivar

- De nya 36-tänders sidoknivarna (tillval) har omarbetats med låg fästpunkt. Den nya, lättare konstruktionen gör dem enklare att ansluta till Varifeed™-skärbordet för ännu enklare användning
- Den förbättrade dragningen av hydraulslangen bidrar till att minimera blockering av grödan
- Styrda av en omkopplare på höger konsol, garanterar de en effektivare rapsskörd
- När de inte behövs, kan de förvaras på en anpassad förvaringskonsol på själva skärbordet



Automatisk höjdstyrning av skärbordet

Den avancerade automatiska höjdstyrningen av skärbordet finns i tre funktionslägen:

- Kompensationsläget använder ett förbestämt markkontakttryck som bibehålls hydrauliskt för att säkerställa en effektiv skörd av liggande eller lågvuxna grödor som ärtor och bönor
- Automatisk höjdstyrning av stubb bibehåller en förinställd stubb höjd med hjälp av sensorer som sitter under skärbordet tillsammans med skärbordets hydrauliska styrcylindrar
- Autofloat™-systemet använder en kombination av sensorer som säkerställer en ännu bättre markföljning i ojämn terräng och har en snabbare svarstid för att automatiskt justera sin position hydrauliskt, för att bibehålla en likformig stubb höjd och förhindra att skärbordet gräver ned sig i marken
- För förbättrade markföljningsegenskaper på 10,67 m och 12,5 m Varifeed skärbord är det möjligt att välja till hjul

Gör dig redo för mer.

Som ett tillägg till New Hollands breda utbud av skärbord kompletterar dess strategiska partner MacDon hela sortimentet med sina världsledande FD2-skärbord. FD2 FlexDraper® är utvecklingen av den innovation MacDon först lanserade på marknaden för nästan 20 år sedan. MacDon har fortsatt att lyssna på och arbeta med dig, lantbrukaren, i de mest utmanande förhållandena. Vad betyder detta för dig? Mer. Fler storlekar, mer hållbarhet, fler skördeinnovationer. Om du ännu inte är övertygad, här är några fler anledningar till varför FD2 är den perfekta kompletteringen för de allra senaste New Holland-skördetröskorna:

Större – hög inmatning

FD2:s helt nya ram är extremt djup med dukar på 127 cm och finns nu i utföranden med 7,6 till 10,6 meter. FD2 ger mer kapacitet och smidig inmatning. FeedMax™-systemet för inmatning optimerar prestandan ytterligare. Tillsammans med aktivt materialflöde, patenterad haspelrörelse och ny ShatterGuard-haspelpositionering är FD2 klar att användas.

Snabbare – renare snitt. Snabbare snitt. Fler snitt.

MacDon Clearcut™ höghastighets knivsystem levererar just det; rena snitt med upp till 30 % högre hastigheter*. MacDons förbättrade knivdrivning hjälper dig att förbättra arbetskapaciteten med mer kraft och en ny knivgeometri med 25 % större snittyta. Tack vare knivfingrarna ClearCut görs ett rent och skonsamt snitt. Välj mellan spetsiga knivfingrar eller PlugFree™-knivfingrarna som motverkar igensättning även under de allra svåraste förhållandena.

Flexiblare – med perfekt markföljning

MacDons legendariska markföljningsegenskaper fortsätter med FD2. MacDons Active Float System kombineras med upp till 70 %* mer flexibilitet för en unik skördeupplevelse. Flex-Float Technology® kompletteras med MacDons ContourMax™-hjul som tillval. Dessa hjul låter skärbordet följa fältets konturer, vilket ger en jämn stubbhöjd samtidigt som det skär från 2,5 till 45,7 cm från marken.

* Jämfört med den tidigare MacDon-modellen



Dukskärbord		CX7.80	CX7.90	CX8.70	CX8.80	CX8.90
MacDon FD2 FlexDraper®-skärbord	(m)	-	-	7,60 - 9,10	7,60 - 10,60	7,60 - 10,60
MacDon D2 Rigid Draper®-skärbord	(m)	-	-	7,60 - 9,10	7,60 - 10,60	7,60 - 10,60



Skördelösning för flera grödor

MacDon FD2 FlexDraper® är ett skärbord för flera grödor. Växla enkelt FD2 från flexibelt till fast ramskärbord genom att endast dra i en spak. Du kan då enkelt växla mellan olika grödor. Spannmål, oljeväxter, bönor, nästan alla grödor under alla förhållanden; en annan anledning till varför FD2 är den ultimata prestandauppgaderingen för din skördetröska.

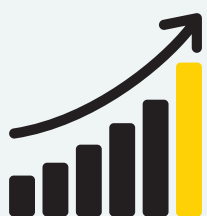

20 %
MER KAPACITET



30 %
HÖGRE HASTIGHET

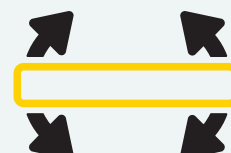

70 %
MER FLEXIBILITET

Perfekt matchning.

New Holland har utvecklat en serie majsskärbord som konstruerats för att perfekt matcha arbetsprofilen hos CX7 och CX8. Efter omfattande tester i fält ger både det fasta och uppfällbara versionen förbättrad skördeproduktivitet och tillförlitlighet.

Majsskärbord	CX7.80	CX7.90	CX8.70	CX8.80	CX8.90
Antalet rader, uppfällbart majsskärbord	6 - 8	6 - 8	6 - 8	6 - 8	6 - 8
Antalet rader, fasta majsskärbord	5 - 8	6 - 12	6 - 12	6 - 12	6 - 12



Moderna majsskärbord för modernt majslandbruk

- Uppgraderat majsskärbordsortiment uppfyller moderna krav och ökar produktivets- och skördeffektivitet
- Kortare radskiljare följer markprofilen bättre för att förhindra nedkörning av värdefull gröda
- Lamellerna skickar eventuella lösa kärnor till skärbordets bakre del och minskar spillet
- De utbytbara slitskenorna ger längre brukstid på skärbordets radskiljare och alla radskiljare fälls upp på självstödande gasdämpare, för att underlätta rengöring och underhåll



Uppfällbar eller fast: valet är ditt

- Fasta skärbord finns i versioner med 6, 8 och 12 rader
- Uppfällbart utförande är perfekt för transportintensivt arbete och varianterna med 6 och 8 rader fälls ihop till bredd 3,5 m

Stjälkstampare skyddar däcken

- En stjälkstamparsats finns för fasta eller uppfällbara majsskärbord finns som tillval
- Slitage på däck och band minskas vid skörd av majs genom att stubben framför hjulen plattas till



Stjälkhackning som är bäst i klassen

- Integrerad stjälksnittare kan monteras, perfekt för minimerad eller ingen jordbearbetning
- Maximal flexibilitet garanteras tack vare separat inkoppling av rader
- Anses som "best-in-class" av New Holland-kunderna



Tillförlitlig drift

- Alla New Holland majsskärbord är konstruerade för en högsta möjliga prestanda under skördearbetet under alla grödförhållanden
- Stjälkvalsarna har fyra knivar för att kraftigt dra ner stjälkar i alla storlekar
- Täckplåtarna justeras elektroniskt från hytten för anpassning efter stjälkens och kolvens storlek
- En roterande stråskiljare ger ännu bättre inmatning vid liggande majs (tillval)





Förbättrad inmatning för effektivare skörd.

Inmatningssystemet på CX7 och CX8 har väsentligen uppgraderats för att förbättra dess funktion. Inmatningselevatoren har nu fyra kedjor med kopplingslameller för förbättrat, kontinuerligt flöde av materialet. Elevatorn har exakt samma bredd som huvudtröskcylindern för ett kontinuerligt jämnt flöde vilket förebygger stopp och ger en högre kapacitet. För att garantera att den omätliga aptiten hos CX7 och CX8 tillfredsställs, har hastigheten på inmatningselevatoren ökats med 5 % och uppnår nu 575 varv/minuten. Utöver det har de förstärkta drivenheterna, konstruktionen och frontplattan på skärbordskopplingen förstärkts för att klara stora materialmängder från Varifeed™-skärborden på 12,50 meter.

Jämnt flöde

- En kraftig elevator med fyra kedjor matar cylindern jämnt på CX
- En vals monterad halvägs längs elevatorn skapar mer tryck på materialet för att underlätta inmatningen vid mycket fuktiga förhållanden eller om det finns mycket grön halm, för att upprätthålla produktionen under krävande skördeförhållanden

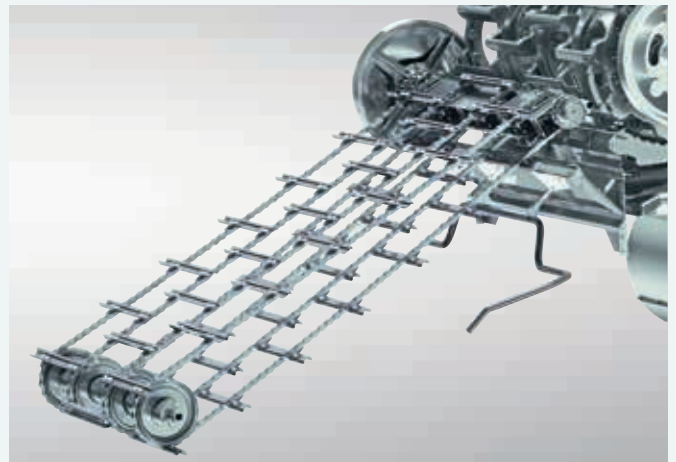

Kontinuerligt skydd mot sten

- Systemet för stenskydd skjuter ut stenarna till en särskild stenficka, innan de når tröskcylindern
- Fickan kan tömmas med hjälp av en spak som lätt kan nå
- Detta system skyddar skördetröskan och håller materialet rent
- En sensor på färgpekarskärmen IntelliView™ IV indikerar när stenfickan är öppen



Avlägsna stoppar på några sekunder

- Stoppar i skärbordet avlägsnas snabbt med det hydrauliska reverseringssystemet
- Hela skärbordet och elevatorn kan "flyttas" framåt och bakåt för att på effektivt sätt avlägsna stoppar i maskinen



Intelligent arbete.

Produktivt skördearbete är något som kräver goda kunskaper och som tar flera år att lära sig. New Holland har utvecklat tekniker som hjälper föraren att uppnå effektivt och produktivt skördearbete på fält med ojämn avkastning. Den nya IntelliCruise™ II med snabbare reaktion använder flera sensorer som automatiskt optimerar prestandan på CX.



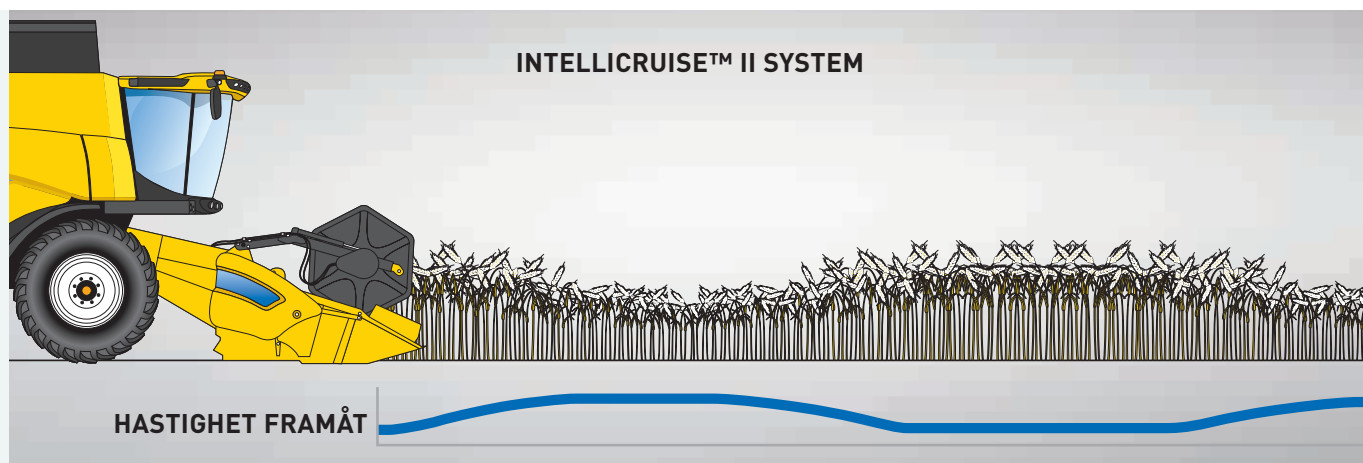

Skräddarsydda arbetsmetoder

Föraren kan välja en av tre strategier för det nya IntelliCruise™ II:

Maximal produktion. Om man arbetar med små marginaler vad gäller vädret, eller för optimal produktion mot ett kontrakt, då väljer man inställningen för maximal produktion. Då arbetar skördetrösken med den fart som krävs för maximalt utnyttjande av motoreffekten.

Fast genomströmning. Inställningen för fast genomströmning har utvecklats för att hålla konstant genomströmning i maskinen. I detta läge varierar maskinens hastighet över fältet så att genomströmningen blir konstant.

Minimalt spill. Varje kärna räknas. För de tillfällen då man måste minimera spillet har vi tagit fram ett driftsläge, med maskinhastighet som ser till att spillet inte överstiger ett visst förbestämt värde.



Utröskningsprestanda som är bäst i klassen.



Nyckelordet för tröskning är att varje kärna räknas. Tack vare den fyrcylindriga tekniken garanteras en varsam men effektiv urtröskning. Den enorma tröskcylindern med en diameter på 75 cm tröskar ur även de tuffaste axen i ett oslagbart tempo. Omslutningsvinkeln på 111° förbättrar frånskiljningen och ger stort utrymme för slagskorna: 1,18 m² på modeller med sex halmskakare och 0,98 m² på varianter med fem halmskakare. Tuff vid urtröskningen. Snäll mot grödan. Din nyckel till en produktivitet och kvalitet på spannmål och halm utan dess like!

Cylindersats med låg hastighet

För skörd där reducerade skador på majsbornen är en viktig faktor kan man med cylindersatsen med låg hastighet reducera cylinderns hastighet för en ännu lägre förekomst av spruckna kärnor.

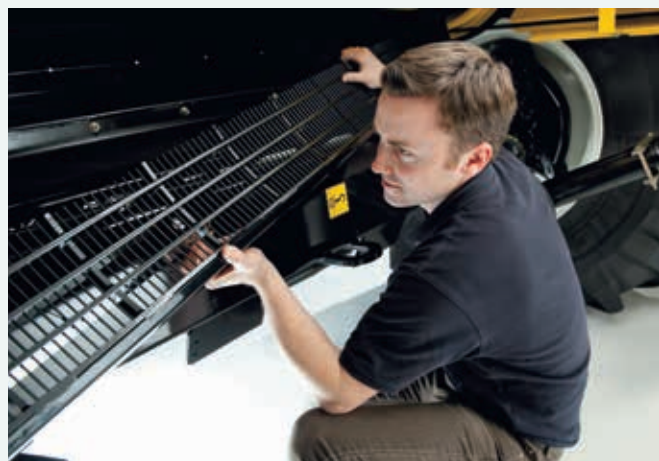
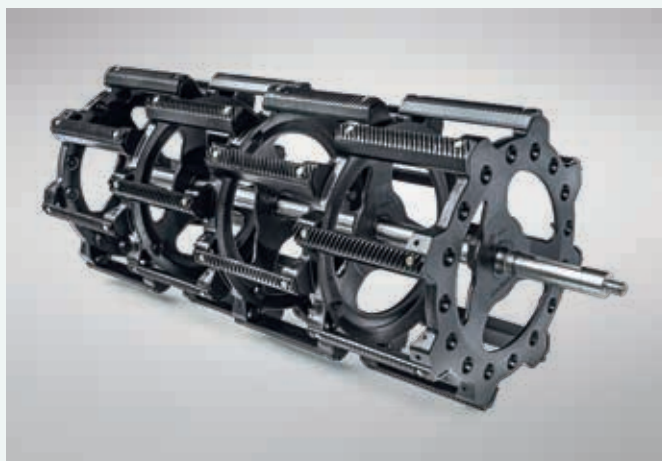

Lanserad och prisvinnande: en cylinder med förskjutna slagor, Ultra-Flow™, för effektivare urtröskning

New Holland har utvecklat Ultra-Flow™ som belönades med en silvermedalj på Agritechnica 2019. En cylinder med förskjutna slagor som tillval, för att förbättra den totala urtröskningsprestandan. Den sektionsindelade cylindern har förskjutna slagor som är lämpliga för spannmål och kan konfigureras för att arbeta med majs. Detta system ger ett jämnare spannmålsflöde som resulterar i lägre ljudnivå i hytten, reducerad bränsleförbrukning och färre stoppar. Dessutom har kapaciteten ökat med upp till 15 % och detta levereras inom ett ännu mer hållbart paket.

Sektionsindelad slagsko: lätt att hantera, snabb att byta

- Minskar monterings tiden från 6 timmar till 20 minuter vid växling mellan grödor
- Olika kombinationer av slagskosektioner kan monteras för att passa de olika typerna av gröda
- Inmatningselevatoren behövs inte monteras av

Slagsko / Cylinder	Standardcylinder	Standardcylinder + Täckplåtar	Cylinder med förskjutna slagor Ultra-Flow™	Cylinder med förskjutna slagor Ultra-Flow™ + Täckplåtar
Spannmål	✓	-	✓	-
Majs	-	✓	-	✓

Huvudcylindern på 750 mm kan bibehålla en optimal urtröskning vid låg hastighet för att minska vibrationer och för att skydda drivsystemet. Cylindern med hög svängmassa är perfekt vid arbete i fuktiga förhållanden eller i ojämna grödor. Integrerade slagor gnider mot slagskon för en ännu bättre frånskiljning.

Halmcylindern avslutar den forcerade frånskiljningen och styr materialet på halmskakarna för att avsluta frånskiljningsprocessen.

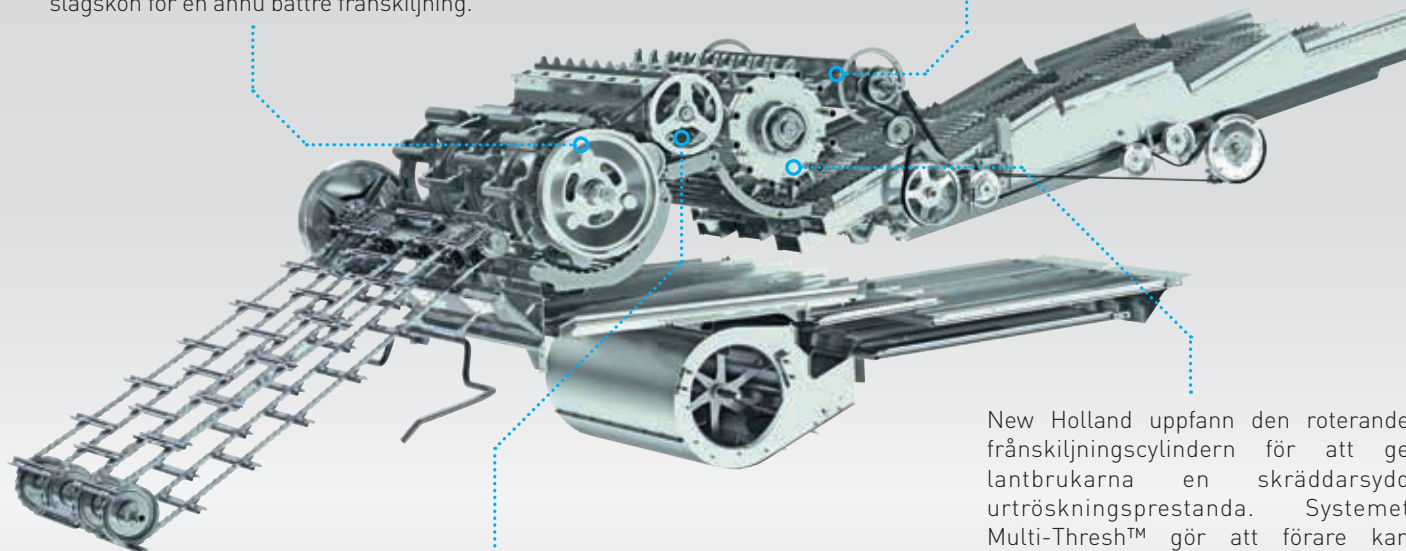

Slagskon är sågtandad vilket förhindrar att mattor bildas i spannmålet för ett förbättrat spannmålsflöde vid samtliga förhållanden, speciellt vid tröskning av spannmål med hög vattenhalt

New Holland uppfann den roterande frånskiljningscylindern för att ge lantbrukarna en skräddarsydd urtröskningsprestanda. Systemet Multi-Thresh™ gör att förare kan reglera avståndet mellan den roterande frånskiljningscylindern och slagskon. Ju kortare avstånd desto kraftfullare gnidning för en aggressivare frånskiljning. För ett långt helt strå ökas avståndet. De integrerade skovlarna forcerar mer spannmål genom slagskorna och tillåter flera riktningssändringar för att garantera att all värdefull spannmål kan nå fram till och in i tanken. Dessutom kan detta system nu bekvämt styras från hytten.

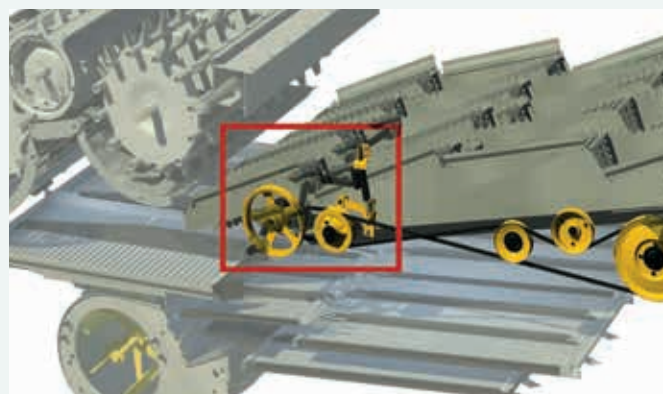
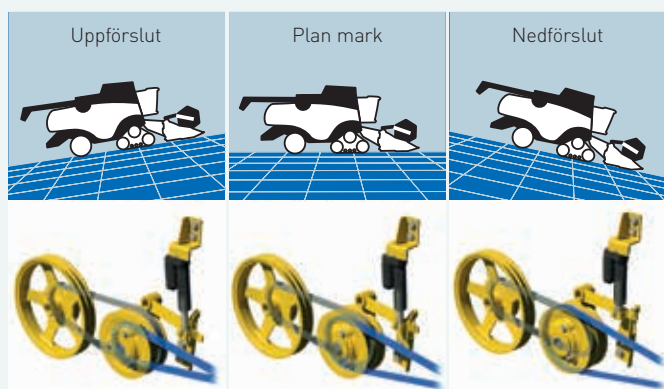

Opti-Speed™ halmskakarna med variabel hastighet: endast från New Holland

- Opti-Speed™ själv Anpassande halmskakare med variabel hastighet ger en produktionsförbättring på upp till 10 % och ingår som standard på alla CX-skördetröskor
- Välj vete, majs, raps eller ris och din CX7 eller CX8 ställer automatiskt in halmskakarens hastighet för den gröda som du valt
- I uppförslut sänks halmskakarens hastighet för att hålla varje kärna inne i maskinen
- I nedförslut ökar hastigheten för att förhindra en tilltäppning och dålig separation
- Systemet kommunicerar kontinuerligt med systemen Opti-Fan™ och Opti-Clean™ för att finjustera halmskakarens hastighet från 170-240 varv/min

Enastående rensprestanda.

Varje lantbrukare vet att ren vara i spannmålstanken ger den bästa lönsamheten. Det är därför som CX7 och CX8 erbjuder segmentets renaste spannmål. New Hollands exklusiva system Opti-Speed™ för halmskakarna med variabel hastighet använder en själv Anpassande teknik för att garantera en frånskiljning med precision för all spannmål, i alla grödor och under samtliga förhållanden. Det kommunicerar kontinuerligt med de prisbelönta systemen Opti-Clean™ och Opti-Fan™ vilket garanterar att all spannmål är ren spannmål.



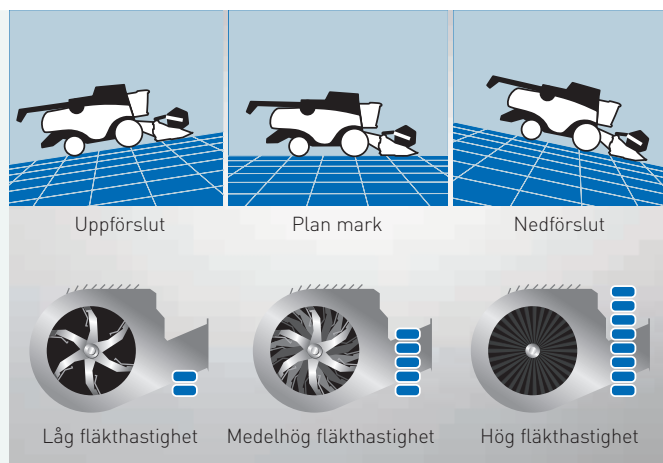

Opti-Fan™-tekniken övervinner tyngdkraften

- Systemet Opti-Fan™ kompenserar för tyngdkraftens inverkan på materialet
- Välj önskad fläkthastighet på plan mark och systemet justerar sedan automatiskt hastigheten i uppför- och nedförslut för bibehållen rensprestanda
- I uppförslut saktar fläkten ner för att förhindra förluster över sållen
- Vid körning i nedförslut arbetar fläkten snabbare för att förhindra att tjockt material ansamlas på sållen

Enastående rensprestanda

- Standard fast sållkasse, endast tillgänglig på modeller med sex halmskakare, är perfekt för arbeten som övervägande sker på plan mark
- Sållkassen med automatisk nivåreglering kan regleras från hytten (tillval)
- Sållkassens vinkel optimeras automatiskt upp till 17 % för att motverka inverkan av sidosluttningar och förhindrar samling av spannmål under svängar på vändtegen

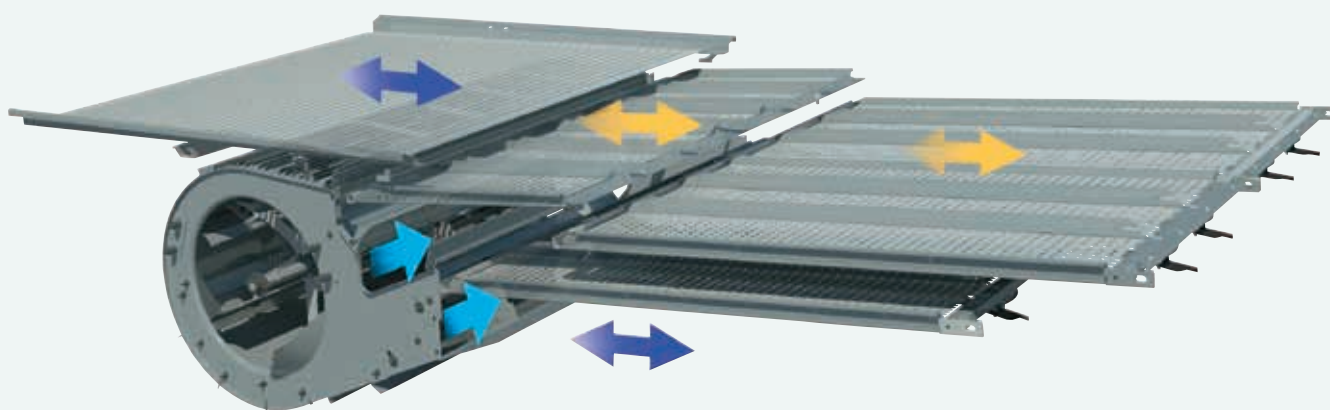

Den renaste spannmålen ger det bästa resultatet

- Opti-Clean™-systemet optimerar slaget och kastvinklarna i rensystemet och förbättrar renskapaciteten med upp till 20 %
- För- och översåll arbetar fristående för att optimera kaskaden för en högre kapacitet. Sållens längre slag och branta kastvinklar håller mer material i luften, vilket ger bättre rens effektivitet
- Den motsatta rörelsen hos uppsamlingsplanet och undersåll i förhållande till försåll och översåll ger minskad total vibration i maskinen och ökad förarkomfort
- Sållen kan bekvämt justeras från hytten, under gång

Lätt borttagning av förberedningsplanet

- För att bibehålla den kraftiga rens effekten på förberedningsplanet i svårhanterade grödor som raps eller majs, kan en regelbunden rensning krävas
- Förberedningsplanet på CX kan lätt tas bort från maskinens front

Luftström med precision

- CX7- och CX8-seriens unika paddelfläktdesign avger största mängd luft vid konstant tryck, vilket är överlägset jämfört med konkurrenternas alternativ
- Fläkten har två särskilda öppningar för att rikta en kraftfull luftström till både försåll och översåll, vilket garanterat ger bästa rensprestanda

Hantering av stora mängder spannmål.

Spannmålstanken på 12 500 liter, som nu lackeras i New Hollands färg "harvesting yellow", på CX8.90 rymmer 9 % mer spannmål än den tidigare modellen. Lock med elektronisk vikning till spannmålstanken medföljer som standard och aktiveras från förarplatsen. Ytterligare fördelar omfattar minskade spannmålsförluster vid arbete i kraftiga sluttningar och spannmålen skyddas även under lagring över natten. En bubbleup-skruv fördelar spannmålen jämnt i tanken och eliminerar definitivt luftfickor och spannmålssamlingar.

Spannmålstank		CX7.80	CX7.90	CX8.70	CX8.80	CX8.90
Volym, med de vikbara locken	(l)	9 000	10 000	9 500/11 500	11 500	12 500





Längre, starkare och exakt

- Tömningsröret har en helt ny utformning och riktar spannmålen i en framåt- och utåtgående riktning för en bättre fördelning och ett längre tömningsavstånd, vilket betyder att större släp med högre lastkapacitet kan användas
- Alla CX7- och CX8-modeller kan utrustas med en extra förlängning på tömningskruven på 1,3 m
- Tömningshastigheten har ökat med 14 % vilket betyder att den största spannmålstanken på 12 500 liter kan tömmas på högst 2 minuter tack vare en tömningshastighet på 125 liter/sekund
- Det vridbara utblåsningsröret, som styrs via multifunktionshandtaget CommandGrip™, gör det möjligt för föraren att exakt rikta spannmålen för jämn fyllning av vagnen



Robust tillval för grödor som ger avskavning

- För längre tids arbete med grödor som ger avskavning, t.ex. ris, kan CX7 och CX8 specificeras med "extra slitstarkt material"
- Spannmålselevatoren, bubble-up-skruven och tömningskruven tillverkas med robust material för att motstå långvarigt slitage



Håll ett öga på din spannmål

- New Holland har konstruerat ett 910x550 mm panoramafönster i hytten
- Du kan även hålla ögonen på spannmålstankens nivå som visas på skärmen IntelliView™ IV
- En spannmålsslucka, som sitter vid förarens plattform, gör att manuella provtagningar kan göras



Flexibla lösningar är rätt för ditt arbete.

Hög kvalitet på halmen gör att den passar utmärkt för pressning, är resultatet av ett stort urval av inställningsmöjligheter. I situationer där halm hackas är korrekt hantering av växtrester viktigt, särskilt om tillämpar minimerad jordbearbetning.

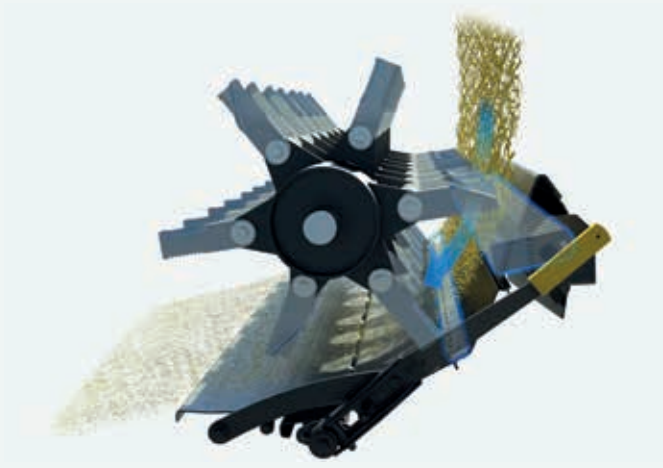

Utan undantag: likformig halmhackning

- Dual-Chop™ halmhack har en extra kam som förhindrar att långa strån försvinner
- Upprepad snittning av dessa strån ger mycket jämn hackning

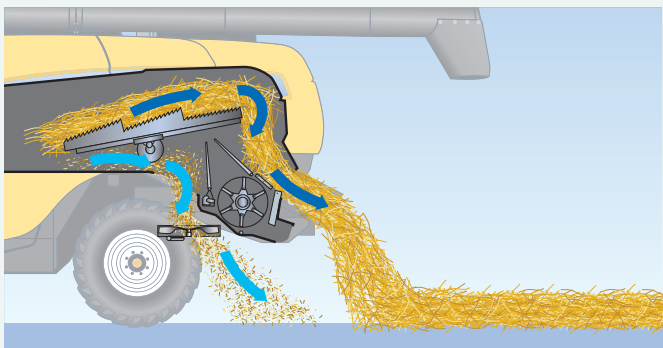

Perfekta balar

- Systemet Multi-Thresh™ garanterar en varsam hantering vilket bibehåller halmens struktur och minskar mängden krossad halm
- Bosspridaren med två spridartallrikar kan bredsprida boss och agnar eller rikta det på marken, under halmen som ska pressas



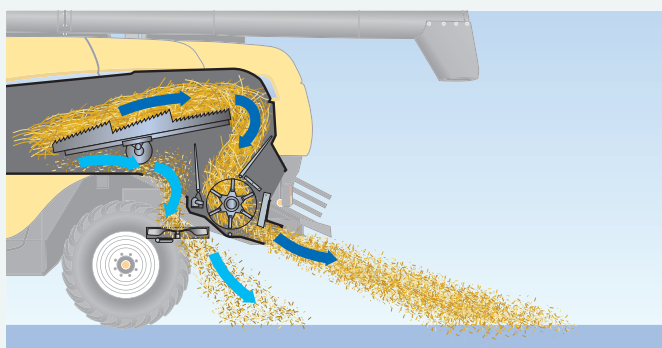

Sprider brett. Alltid.

- Bosspridaren med två tallrikar kan sprida boss och agnar över skärbordets hela bredd. Varvtalet på bosspridaren kan regleras från hytten, anpassat efter gröda och väderförhållanden
- Växling mellan hackning och strängläggning görs med en enkel knapptryckning

Kraftfull. Respekt. För dig. För ditt lantbruk. För framtiden.

Med strategin Clean Energy Leader® har hela CX-serien utrustats med ECOBlue™ HI-eSCR 2 tekniken för att följa den strängaste utsläppsnormen, Steg V. Den beprövade ECOBlue™-tekniken använder AdBlue för att omvandla skadliga kväveoxider som finns i avgaser till ofarligt vatten och kväve. Detta efterbehandlingssystem är fristående från motorn, vilket betyder att motorn endast andas ren, frisk luft. Vad betyder detta? Motorer som körs rena och erbjuder förbättrad prestanda och bättre bränsleekonomi.

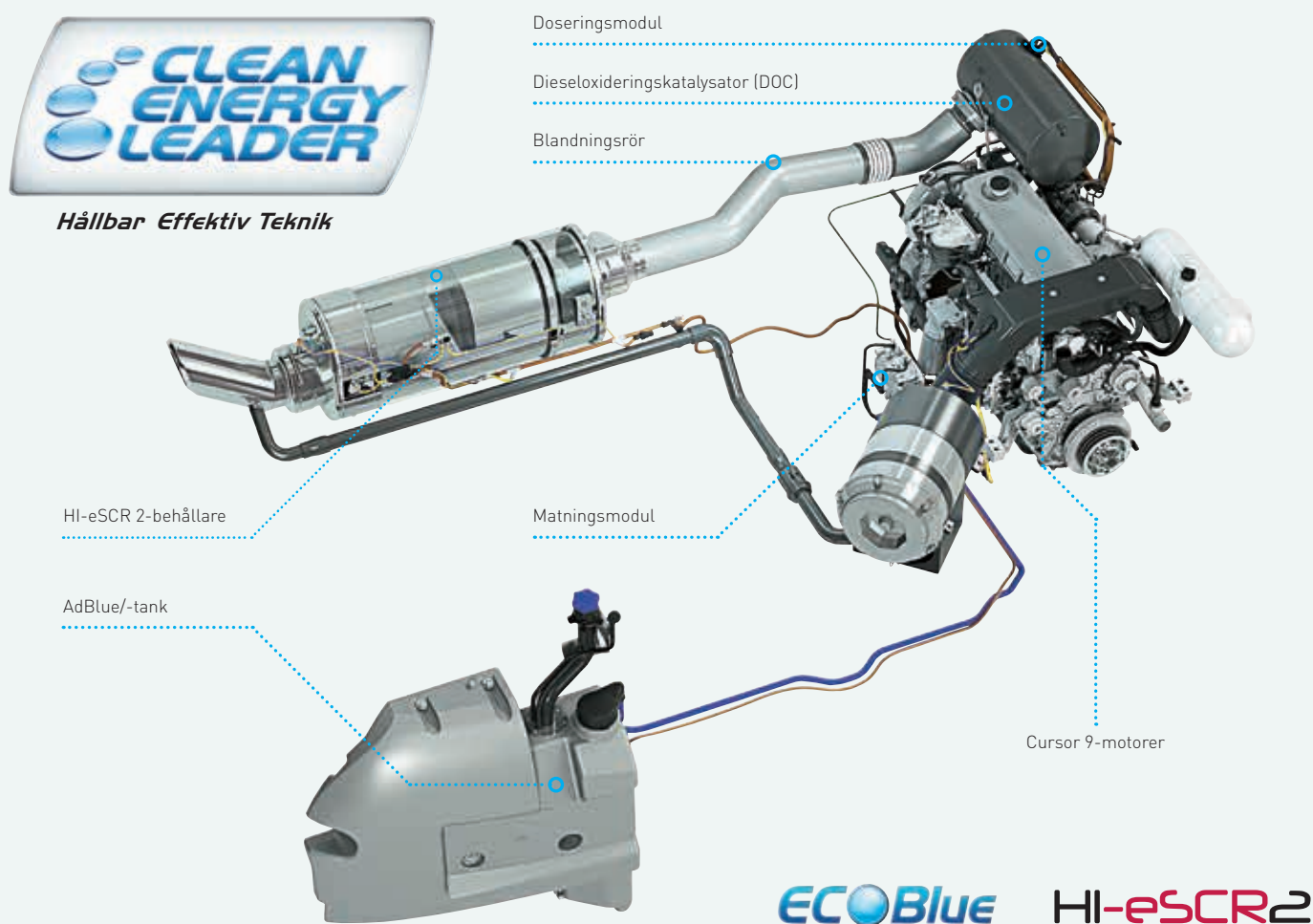

ECOBlue **HI-eSCR2**

Modeller	CX7.80	CX7.90	CX8.70	CX8.80	CX8.90
Motor*	FPT Cursor 9*	FPT Cursor 9*	FPT Cursor 9*	FPT Cursor 9*	FPT Cursor 9*
Volym (cm ³)	8 700	8 700	8 700	8 700	8 700
Överensstämmer med emissionsföreskrifter	Steg V	Steg V	Steg V	Steg V	Steg V
ECOBlue™-system (selektiv katalytisk reduktion)	HI-eSCR 2	HI-eSCR 2	HI-eSCR 2	HI-eSCR 2	HI-eSCR 2
Insprutningssystem	Common Rail	Common Rail	Common Rail	Common Rail	Common Rail
Motoreffekt vid 2 100 varv/min (kW/hk)	225/306	245/333	245/333	275/374	308/420
Max. motoreffekt vid 2 000 varv/min (kW/hk)	250/340	275/374	275/374	305/415	338/460
Godkänd biodieselblandning**	B7**	B7**	B7**	B7**	B7**

* Utvecklad av FPT Industrial

** Biodieselblandningen måste fullständigt överensstämma med den senaste bränslespecifikationen SS-EN14214:2009 och funktionen efterlever riktlinjerna i instruktionsboken

Mer pengar i fickan

- CX-serien har konstruerats för att minska dina driftskostnader
- Tröskor med ECOBlue™ HI-eSCR 2-tekniken bibehåller den låga bränsleförbrukningen i den tidigare serien CX Tier 4B
- Under vägtransport går motorn på ungefär 1 400 varv/min.
- ECOBlue™ HI-eSCR 2-tekniken är kompatibel med 7 % biodieselmblandningar som överensstämmer med SS-EN14214:2009 bränslespecifikationer
- Branschledande serviceintervaller på 600 timmar är verkligen en ekonomisk förmån



Effektbesparande styrsystem

- En total driftsäkerhet och låg effektförbrukning är resultatet av beprövade direkta styrsystem och en fyrväxlad hydrostatisk transmission
- Positorque-variatorer på den nya CX7- och CX8-serien erbjuder enkel och effektiv teknik, vilket ger mer effekt för skördarbete jämfört med CVT-alternativ från konkurrenterna som kräver hög effekt

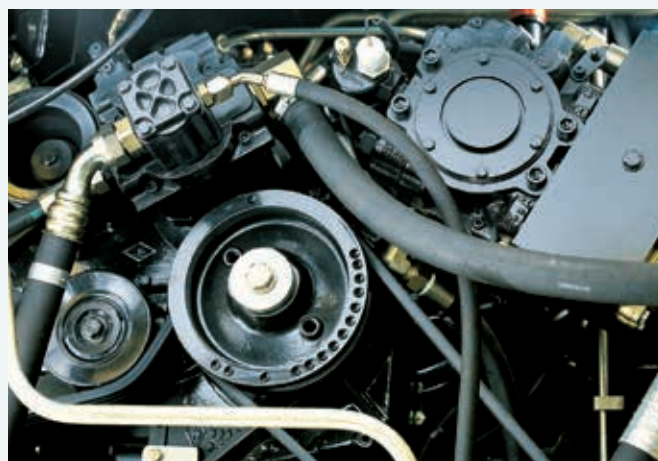

Ett stort urval av däck och en högsta transporthastighet på 40 km/tim

- Välj de smalare däcken 710/70R42 för att uppfylla strikta krav på transportbredd och för att manövrera i smala öppningar
- Massiva 1050/50R32-däck erbjuder en oöverträffad flytförmåga
- Differentialspärr på alla modeller



Sväng snävt

- Den kompakta konstruktionen och den otroliga styrvinkeln hos CX7 och CX8 ger en vändningscirkel på endast 4,6 m
- Styrdäcken med dimension 710/60R30 minskar markpackningen och förbättrar dragkraften
- Fyrhjulsdriften, som finns som tillval, har nu två hastigheter för att även kunna tackla mycket svåra förhållanden



SmartTrax™.

Minskad markpackning. Högre komfort.

Systemet SmartTrax™ har konstruerats för att erbjuda 57 % minskat marktryck tack vare dess triangelstruktur för en bättre dragkraft och minskad markpackning.

SmartTrax™ med Flex-teknik: följer markprofilen med perfektion

Instegsversionen Trax har samma design som det avancerade systemet SmartTrax™ med Terraglide™ fjädringsteknik. Flex-tekniken har två par förenade valsar som kan svänga och rotera både sidleds och vertikalt för att perfekt följa markprofilerna. Idealiskt vid arbete på ojämn mark och enastående dragkraft garanteras. Denna teknik möjliggör en transporthastighet på 30 km/tim.

SmartTrax™ med Terraglide™-fjädring: din komfortpartner

- SmartTrax™ bandställ av gummi med Terraglide™-fjädring tillämpar New Hollands erkända fjädringsteknik
- Finns inte på modellerna CX7.80 och CX8.70, utan som tillval på alla andra modeller och de finns med bredd 24", 28,5" och 34"

SmartTrax™ har ett automatiskt kontinuerligt robust spänningssystem som garanterar att rätt spänning på larvbandet alltid bibehålls. Utöver det är spänningssystemet helt fristående från drivhjulet för en maximal enkelhet och driftsäkerhet.

De positiva klackarna på insidan av banden garanterar en fysisk kontakt med drivhjulet för bästa möjliga effektiv kraftöverföring.



- Två par valsar med hydraulisk fjädring arbetar i kombination för att ge mjuk körning och förbättrad transportsäkerhet eftersom valsarna svänger för att följa vägen
- En längre bandlängd ger ett större täckningsområde vilket ger minskad markpackning



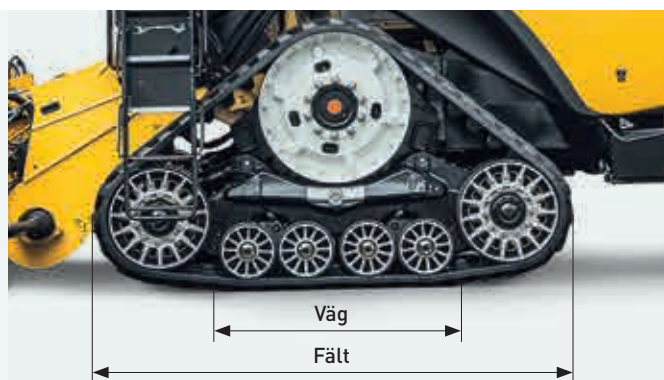

Marknadsledande kontaktyta

Vårt SmartTrax-system minskar på ett smart sätt friktionen och därmed bandslitaget på vägen genom att endast aktivera fyra mindre hjul vid transporterna mellan fälten. På fältet används dock de två större hjulen för att minska markpackningen genom att öka kontaktytan till en marknadsledande nivå.

SmartTrax™ triangelstruktur, tillsammans med gummikilar på utsidan av bandet, garanterar en positiv kontakt med marken och en enastående dragkraft vid arbete i mycket branta sluttningar eller i våta eller torra förhållanden.

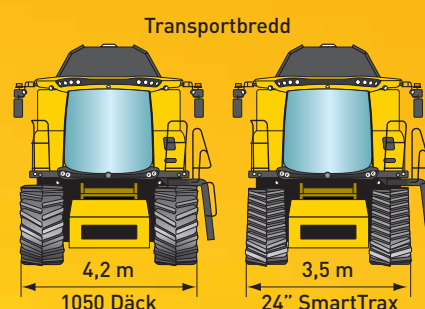
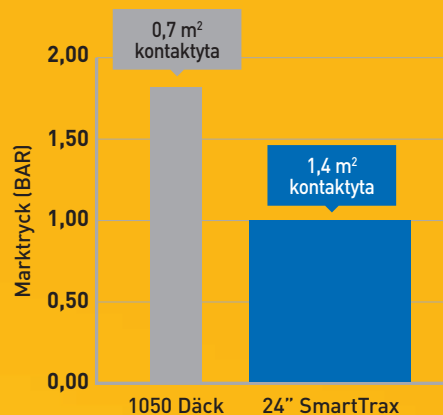

Ett band som passar dina behov

SmartTrax finns i två bredder, för att passa ditt arbete: standard 24" och för dig som arbetar i krävande förhållanden finns även 28,5". SmartTrax™ ger ditt arbete många olika fördelar, inklusive förbättrad stabilitet, 100 % ökad kontaktyta i jämförelse med däck samtidigt som en manövrerbarhet bibehålls inom en transportbredd på 3,5 meter.

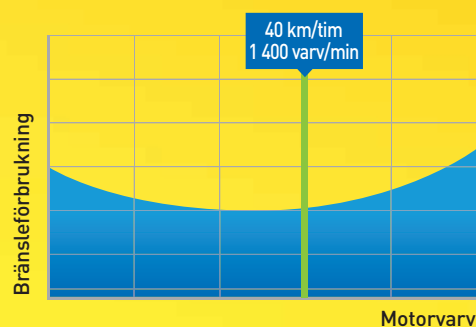

Spara tid. Spara bränsle.

Med en transporthastighet på 40 km/tim vid endast 1 400 varv är CX7- och CX8-serien, tillsammans med SmartTrax™ med fjädringen Terraglide™, det självklara valet för arbeten där en förbättrad produktivitet krävs för mer tid i fält och mindre tid på vägen. Även dina bränslekostnader minskar. Bränslesparingen förbättras ytterligare med ett mycket lågt rullmotstånd som ger avsevärda besparingar jämfört med konkurrenterna.

En ny standard för komfort under skörd.

CX7- och CX8-serien gör att du känner dig hemma under långa skördedagar. Hytten Harvest Suite™ Ultra är helt ny nerifrån och upp och är resultatet av ett omfattande samarbete med kunderna. Hyttens volym har ökat till 3,7 m³ och skryter med en glasyta på 6,3 m², 7 % mer än föregående modeller. Du kan njuta av allt detta utrymme med den mycket låga ljudnivån 73 dBA i hytten. Den nya bilinspirerade interiören har en mycket modern mörkgrå färgskala som har utvidgats till säte, takfoder och armstöd.

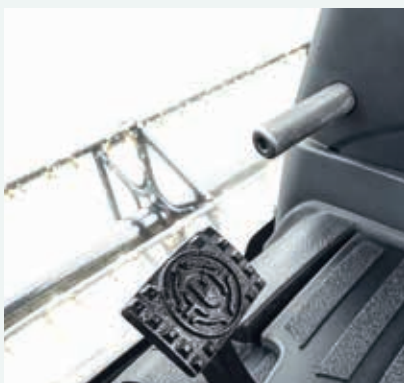
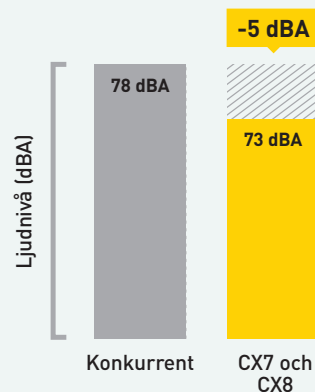

360° panoramavvy

- Harvest Suite™ Ultra-hyttens breda välvda ruta erbjuder en perfekt sikt
- Golvet lutar nedåt mot framrutan så att du har en bättre sikt över skärbordet
- Som tillval finns upp till tre kameror, eller sex med dubbla skärmar, som kan hanteras från IntelliView™ IV-skärmen
- Förbättringar har gjorts i lacken så att samtliga delar som rör själva tröskningen lackats separat innan de monterats. Den nya gula nyansen för dessa delar ger en bättre översikt från hytten



Fjärrstyrda backspeglar som kan fällas in

När du kör på små landsvägar kan du fälla in sidobakspegeln elektroniskt från förarhytten. Det är ibland de små sakerna som gör den stora skillnaden.





En plats för allt

- En stort förvaringsutrymme bakom föraren är perfekt för att förvara viktiga dokument
- Det ergonomiska armstödet har en stor flaskhållare för förarens bekvämlighet

Håll dig pigg under de varmaste dagarna

- Det stora bärbara kylfacket under instruktörsätet kan lätt tas bort för påfyllning
- Luftkonditioneringen medföljer som standard, eller uppgradera till det automatiska klimatsystemet som automatiskt justerar fläkthastigheten för att garantera en korrekt temperatur



Maximera prestandan utan ansträngning.

Intelligent och intuitiv automatik sparar tid och ökar prestandan under skörden. The CommandGrip™ multifunktionshandtag betyder, "du kan uträtta ett helt dags arbete med minsta ansträngning". Alla viktiga parametrar för maskinen och skärbordet kan styras, inklusive skärbordets höjd, haspelns placering och aktivering av tömning. På höger konsol finns funktioner som används sällan och har placerats på ett ergonomiskt och logiskt sätt. Maskinfunktioner kan på ett ögonblick analyseras med hjälp av färgen på skärmen IntelliView™ IV.

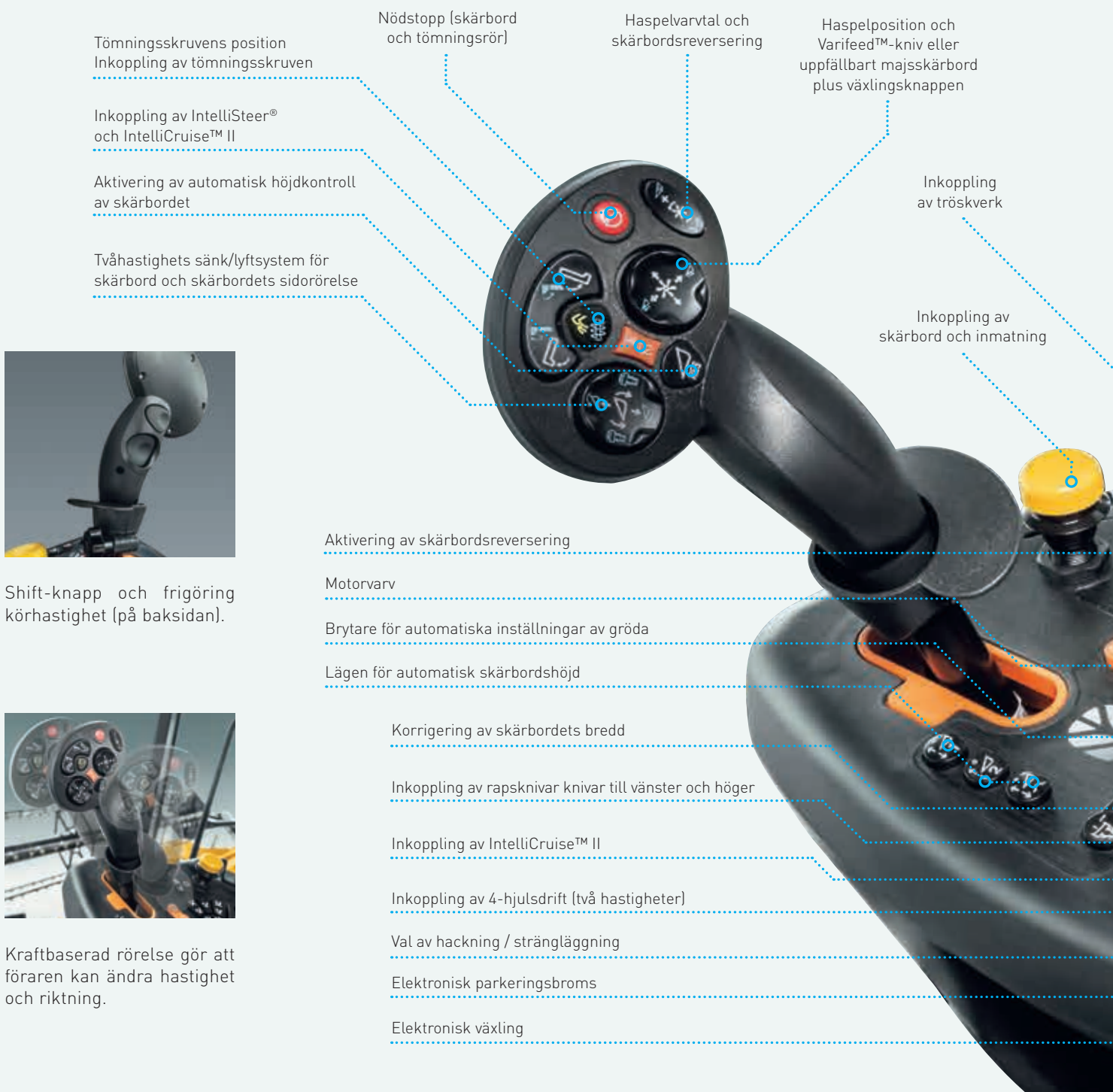

Tömningsskruvens position
Inkoppling av tömningsskruv

Inkoppling av IntelliSteer®
och IntelliCruise™ II

Aktivering av automatisk höjdkontroll
av skärbordet

Tvåhastighets sänk/lyftsystem för
skärbord och skärbordets sidorörelse

Nödstop (skärbord
och tömningssrör)

Haspelvarvtal och
skärbordsreversering

Haspelposition och
Varifeed™-kniv eller
uppfällbart majsskärbord
plus växlingsknappen

Inkoppling
av tröskverk

Inkoppling av
skärbord och inmatning

Aktivering av skärbordsreversering

Motorvarv

Brytare för automatiska inställningar av gröda

Lägen för automatisk skärbordshöjd

Korrigering av skärbordets bredd

Inkoppling av rapsknivar knivar till vänster och höger

Inkoppling av IntelliCruise™ II

Inkoppling av 4-hjulsdrift (två hastigheter)

Val av hackning / strängläggning

Elektronisk parkeringsbroms

Elektronisk växling

Shift-knapp och frigöring
körhastighet (på baksidan).

Kraftbaserad rörelse gör att
föraren kan ändra hastighet
och riktning.

Tröskning på bredbild

Den breda färgpekskärmen IntelliView™ IV på 26,4 cm sitter på rullar som kan flyttas längs en idealisk båge så att du kan placera den var du vill. Denna intuitiva färgpekskärm visar och övervakar alla skördefunktioner och parametrar som lätt kan justeras genom att trycka på skärmen. En andra skärm kan installeras som tillbehör och är perfekt för autostyrningen IntelliSteer® och uppföljning på karta.



26,4 cm bred IntelliView™ pekskärm

Justering av variabelt skärbord/inmatnings-hastighet

Väg-/fältläge

Kontroll av cylinderns hastighet

Synkronisering av haspelns hastighet



Två USB-laddningsportar är tillgängliga.

Slagskoavstånd

Aktivering av styrningen IntelliSteer®

Inställning roterande frånskiljningscylinder

Öppning/stängning av spannmålstankens lock

Rensfläktens hastighet

Tömning av gräsfrö

Öppning av försåll

Öppning översåll

Öppning undersåll

Val av bosspridarens varvtal



Slå dig ner i förarsätet.

New Holland erbjuder förarsäten som är bäst i sin klass, med tre olika modeller som ger ett omfattande urval. Alla förarsäten har bättre fjädring. Dessa fastare mer hållbara sittdynor ger enastående komfort oavsett terräng. Instruktörssäte med klädsel av standardtyp i full storlek kan fällas ner när det inte används, vilket ger en arbetsyta. För att följa maskinens nya styling är sätena nu gjorda i svart textil med New Holland logo i gult.



Lädersäte med luftfjädring

- Överst i serien finns det läderklädda sätet med de funktioner som nämns ovan samt utökad vertikal rörelse och automatisk viktjustering som absorberar de flesta stötarna för att ge optimal komfort för föraren, tillsammans med ett stilfullt utseende. Komforten optimeras tack vare två stegs uppvärmning och ventilation som ökats med mer än 40 %



Säte med luftfjädring

- Standardsätet med textil tillhandahåller exceptionella funktioner som det justerbara nackstödet och säkerställer att föraren kan arbeta bekvämt även de längsta skördedagarna.

Deluxe-säte med luftfjädring

- Sätet som finns som tillval är gjort i textil och har två värmnivåer och aktiv ventilation, vilket gör det perfekt för de varmaste dagarna och de kallaste nätterna och det har en framåt/bakåt-rörelse

Det mest kraftfulla belysningspaketet för skördetröskan.

Belysningspaketet för CX7 och CX8 har tagit ett steg framåt och kan ge upp till 48 000 lumen. Spridningen av ljuset har konstruerats för en maximal sikt över hela skärbordet och fältet framför dig. Du kan även lämna skördetröskan på ett helt säkert sätt tack vare dörrbelysningen som är tänd i 30 sekunder efter att du stänger av skördetröskan.



- CX7 och CX8 belysningspaket erbjuder upp till 27 LED-lampor strålkastare
- Ett kraftfullt helt nytt LED "radsökarljus" sitter i mitten på taket som gör att förare kan identifiera individuella rader vid skörd under natten
- Ytterligare bakre lampor gör att föraren kan kontrollera halmspridningen och två lampor sitter på sidopanelen för att belysa bakaxeln för att undvika att man kör på stående gröda och underlättar manövreringarna
- Du har valet mellan arbetsbelysning av halogen- och LED-typ och ett ytterligare LED-belysningspaket för långdistansljus finns också tillgängligt
- Den nya belysningen för långa avstånd med LED-lampor erbjuder både lång och bred belysning för att ge enastående sikt åt föraren under nattarbete

New Holland styrsystem som passar dina behov.



Ett fullständigt sortiment av styrningslösningar erbjuds av New Holland och inkluderar en manuell och assisterad styrning och helintegrerad styrning. Du kan även specificera din CX7 och CX8 med en fullständigt integrerad IntelliSteer® autostyrning direkt från fabriken för att spara pengar redan från början. IntelliSteer är helt kompatibel med de mest noggranna RTK-korrektionsignalerna och detta kan garantera noggrannhet mellan drag och från år till år på mycket låga 1 - 2 cm.

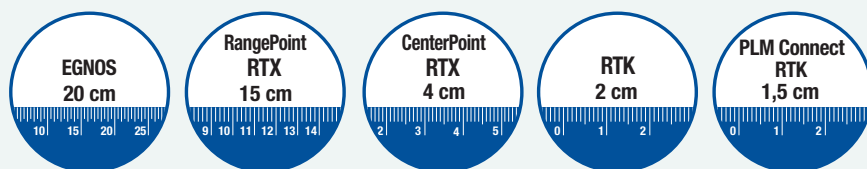

Nivåer av noggrannhet och repeterbarhet

New Holland erbjuder fem noggrannhetsnivåer. Det gör att du kan välja rätt IntelliSteer®-system som passar dina behov och din budget. När du använder RTK korrigerig med IntelliSteer är det möjligt att tillhandahålla en repeterbarhet från år till år.



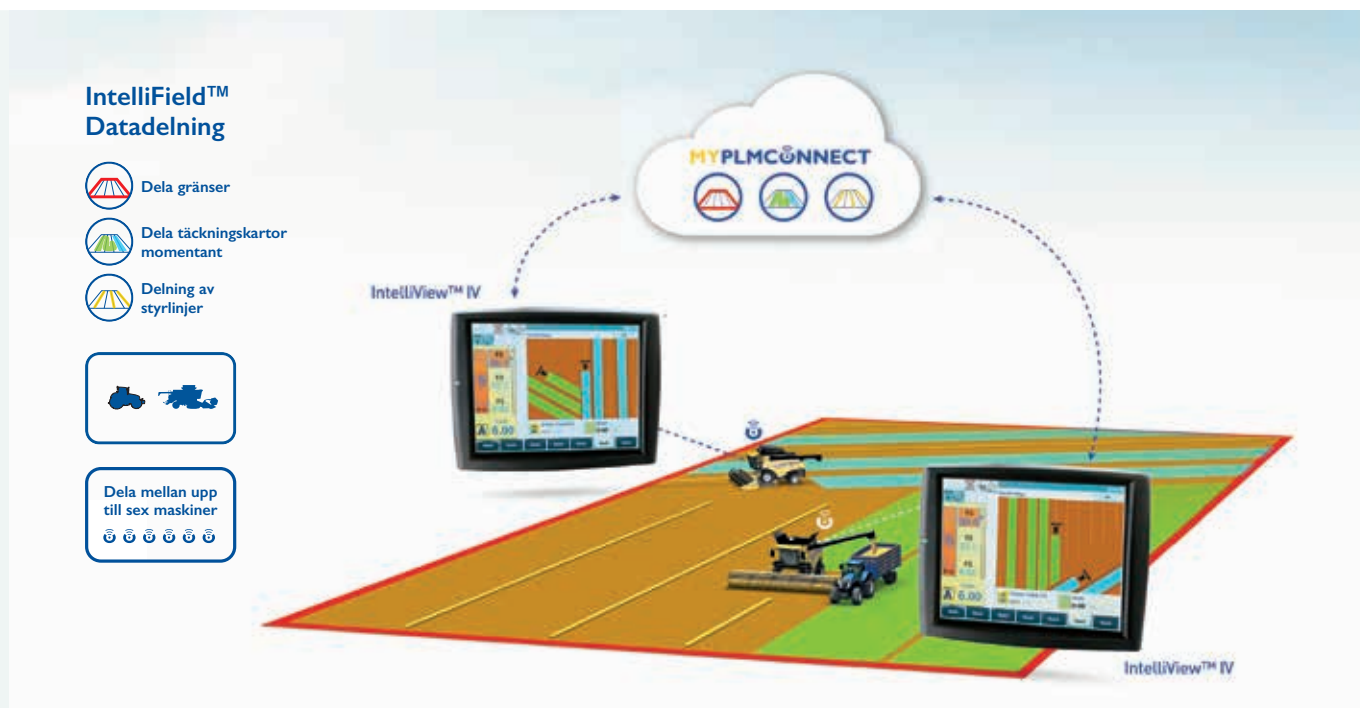

IntelliTurn™ intelligent vändtegssystem och IntelliField™-system för datautbyte

IntelliTurn™, intelligent vändtegssystem, möjliggör helautomatisk vändtegsautomatik för skördetröskor utrustade med IntelliSteer® autostyrning. Systemet väljer automatiskt den mest effektiva vändtegsvändningen för att minimera överksam tid. Upp till två skördetröskor kan skörda i konvoj när IntelliTurn-funktionen används. Land Mode säkerställer att tömningsröret alltid är över den skördade delen av fältet och tillgänglig för tömning oavsett hur fältet skördas. Med den nya IntelliField™-tekniken kan du dela data för gränser, kartor och styrlinjer mellan skördetröskor som arbetar i samma fält, för att maximera maskinparkens effektivitet och aktivera funktionen för automatisk skärbredd.



Styrning vid majsskörd

- Majsskärbord kan utrustas med en automatisk radstyrning för att hålla tröskan perfekt på rätt kurs
- En ny lösning med en sensor som använder ett bärarmsutförande med två oberoende sensorarmar garanterar att exakt information om grödans placering ges för att underlätta den rätvinkligna inmatningen. Sensorarmarna är vita för att underlätta vid arbete i svagt ljus
- Systemet styrs från IntelliView™-skärmen och det integrerade autostyrningssystemet IntelliSteer®, som kan särskilja rader som tröskats och inte tröskats för att underlätta körning under natten och avancerade skördearbeten som funktionen för att hoppa över en rad

IntelliView™ IV: synlig intelligens

- Den breda färgpekskärmen IntelliView™ IV på 26,4 cm kan användas för att styra tillvalet autostyrningssystemet IntelliSteer®
- IntelliView™ skärmarna möjliggör programmering med fingerspetsarna av ett antal olika styrningsvägar, alltifrån raka A-B-linjer till komplexa anpassade kurvor
- Inställningarna kan anpassas och odlingsdata på skärmen kan överföras automatiskt till MyPLM®Connect-portalen med hjälp av MyPLM®Connect-filöverföring

Telematik, integrerad avkastning, vattenhalts- och näringsavkänning.

MyPLM®Connect gör att du kan koppla upp dig till din CX på ett bekvämt sätt från ditt kontor, via ett mobilnätverk. Du kan alltid stå i kontakt med dina maskiner och du kan även skicka och ta emot realtidsinformation, vilket sparar tid och ger bättre produktivitet. MyPLM®Connect Professional-paketet erbjuder fullständig maskinövervakning och -styrning. I korthet bidrar MyPLM®Connect till lägre bränslekostnad och bättre hantering av maskinparken med bättre säkerhet, i ett paket.

MyNew Holland™ digitalt jordbruk

Portalen och appen MyNew Holland™ gör att du kan registrera och hantera dina maskiner, komma åt dedikerade dokument, utbildning och tjänster, direkt support, inklusive Uptime Support (drifttidsupport), på ett ställe. Med MyNew Holland kan du komma åt MyPLM®Connect telematik-portal för realtids maskinpark- och maskinsynlighet, analysera växtodlingsdata genom fildelning, tillsammans med tjänster för att öka produktiviteten.

Inspelning och delning av realtidsdata

På Farm-fliken på MyPLM®Connect-portalen kan du analysera alla fältdata. Denna information registreras i realtid av skördetröskan under skördarbetet och kan överföras med ett USB-minne som standard. Användare av MyPLM®Connect Professional-paketet kommer att kunna överföra dessa data trådlöst via filöverföring för att möjliggöra sömlös analys av fältarbetet.

MYNEWHOLLAND

Kunddata

- - - - -
Återförsäljardata

3:e part
(Åtkomst bekräftad av kunden)

Växtodlingsrådgivare

MYPLMCONNECT



Lantbruksansvarig

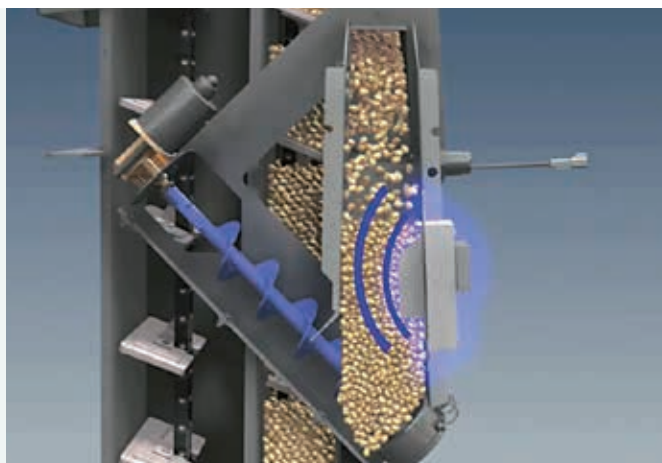

Vattenhaltsmätning i realtid

- New Hollands vattenhaltsmätare mäter spannmålets vattenhalt i realtid
- Prov tas var 30:e sekund och datan sänds till skärmen IntelliView™ IV
- Föraren hålls kontinuerligt informerad och kan anpassa maskinparametrarna därefter



Skördekartering

- Den exklusiva patentskyddade avkastningssensorn med hög noggrannhet som utvecklats av New Holland neutraliserar kärnornas gnidningseffekt och anses i allmänhet som den bästa i klassen
- Sensorn skapar en extremt noggrann avkastningsmätning, oavsett vilken gröda som än tröskas och vilken vattenhalt kärnorna än har
- Utöver det utförs kalibreringen endast en gång i säsongen



Realtids NutriSense™ NIR-avkänning

Tillvalet NutriSense™ NIR-sensor med teknik för näringsämnesanalys är fullt integrerad i IntelliView™-bildskärmen och visar och registrerar en mängd parametrar för vattenhalt och näring hos spannmålen i realtid med häpnadsväckande 2 % noggrannhet. Parametrar som övervakas är Vattenhalt, Protein och Fett, Stärkelse, Fibrer (NDF och ADF). Dessa data kan registreras med hjälp av CX-skördetröskans DGPS-signal för skapa näringskartor som kan laddas upp automatiskt till MyPLM®Connect-portalen, för att ytterligare skräddarsy odlingen för framtida förbättring av avkastningen.



360°: CX7 och CX8.

CX7- och CX8-serien har konstruerats för att få mer arbetstid och mindre tid på gårdsplanen. Vi vet ju alla hur viktigt det är med mer tid i fält under den korta skördesäsongen. Alla servicepunkter går lätt att komma åt och serviceintervallerna är exceptionellt långa. För att garantera en optimal smörjning i alla arbetspositioner kan förare välja variatorns smörjfunktion med ett lätt knapptryck.



Bränsletanken och AdBluetanken på 170 liter är placerade nära varandra för att underlätta en samtidig tankning.

Motor- och hydraulolja går lätt att kontrollera, utan att behöva öppna någon panel.

Roterande dammskydd med bred öppning och luftkompressor underlättar rengöring av kylpaketet, tillval.

Hela insidan av tröskan kan rengöras med hjälp av rensningsfunktionen. Sållen, slagskor och cylinder är fullständigt rensade. Perfekt för växling mellan spannmål eller när du skördar exempelvis gräsfrö.



En bärbar LED-servicelampa finns som tillval som ger utmärkt sikt vid service.

Luftfiltret kan lätt kommas åt från motorns plattform.

Lätt åtkomst från marken till alla oljefilter, avtappningspunkter och centralsmörjning.

Självstödande skärm, som går att öppna helt.



Den integrerade vattentanken har placerats idealiskt för att tvätta händer innan du stiger in i hytten.



Tillbehör som installeras av återförsäljaren

Ett omfattande sortiment av godkända tillbehör kan levereras och monteras av återförsäljaren.

New Holland Uptime Solutions.



Våra kunniga tekniker analyserar specifika problemtriggers, felkoder och driftsparametrar och genomför nödvändiga korrigeringar

Aktiva analytiska triggers övervakas dygnet runt med hjälp av data från MyPLM®Connect. Om ett problem identifieras, skickar systemet proaktivt en varning till återförsäljarna med den korrigerande åtgärden. Om en New Holland-återförsäljare upptäcker ett potentiellt fel, kan de kontrollera reservdelarnas tillgänglighet och förbereda servicen i fält, när det passar kunden.



Assistans vid haverier

Om det otänkbara händer när du befinner dig mitt i skördarbetet och din skördetröska stannar, måste du komma igång igen så snabbt som möjligt. Och det är här New Holland kommer till undsättning. Om du har ett haveri, garanterar vi att inleda vår assistansprocess och hitta en lösning. Det är vårt löfte till dig.



Optimerad reservdelstillgänglighet. När och var du behöver den.

Ett avancerat prognosverktyg för reservdelar matchar data om komponentförbrukning med externa faktorer som vädret, avkastningen för grödor och markförhållanden, och anpassar reservdelstillgängligheten till specifika geografiska områden. Verktyget gör det möjligt för din lokala återförsäljare att anpassa lagerhållningsnivån så att reservdelarna är tillgängliga när du behöver dem. Det nya systemet utökar också återförsäljarens tidsram för brådskande beställningar, vilket innebär att du får dem ännu snabbare. Och tack vare spårningstekniken kan du se var dina reservdelar befinner sig i realtid.



Dra nytta av utökade garantier och serviceavtal med dem som känner din maskin allra bäst. New Holland.

Den utökade garantin är standard på skördetröskorna i serierna CH7.70, CR och CX7 & CX8. Garantin på 3 år eller 1 200 motortimmar omfattar motor, drivlina och efterbehandlingsystem.



Uptime Warranty – eftersom din trygghet är viktig

Uptime Warranty-programmet ger ägare av lantbruksmaskiner från New Holland reparationstjänster som omfattar dina maskiner när tillverkarens kontraktsevenliga garanti löper ut. De främsta fördelarna är maximal kontroll över driftskostnader, reparationer utförda av auktoriserade New Holland-återförsäljare med New Holland originaldelar, samt ökat andrahandsvärde för din maskin. Fråga din återförsäljare om hur du gör för att teckna ett Uptime Warranty-avtal för din maskin.



MyNew Holland™ förbättrar ditt dagliga arbete

MyNew Holland™ kommer att förbättra ditt dagliga arbete: få tillgång till exklusiv information genom att lägga till din utrustning, hitta webblösningar för dina PLM®-produkter, ladda ner användarhandböcker. När och var du vill – kostnadsfritt.

New Holland Style

Besök www.newhollandstyle.com. Ett stort urval av artiklar finns tillgängliga, inklusive slitstarka arbetskläder och många skalmodeller.

Modeller		CX7.80	CX7.90	CX8.70	CX8.80	CX8.90
Skärbord för spannmål						
Skärbredd: Högkapacitets skärbord för spannmål	(m)	4,57 - 7,32	5,18 - 7,32	5,18 - 9,15	6,10 - 9,15	6,10 - 9,15
Varifeed™ skärbord för spannmål	(m)	4,88 - 9,15	4,88 - 9,15	6,70 - 10,67	6,70 - 12,50	6,70 - 12,50
Superflex skärbord	(m)	6,10 - 7,32	6,10 - 9,15	6,10 - 10,67	6,10 - 10,67	6,10 - 10,67
MacDon FD2 FlexDraper®-skärbord	(m)	-	-	7,60 - 9,10	7,60 - 10,60	7,60 - 10,60
MacDon D2 Rigid Draper®-skärbord	(m)	-	-	7,60 - 9,10	7,60 - 10,60	7,60 - 10,60
Standard knivhastighet	(snitt/min)	1 150	1 150	1 150	1 150	1 150
Varifeed skärbord för spannmål	(snitt/min)	1 300	1 300	1 300	1 300	1 300
Reservkniv och extra fastbultade knivsektioner		●	●	●	●	●
Inmatningsskruv med indragbara pinnar i full bredd		●	●	●	●	●
Haspeldiameter	(m)	1,07	1,07	1,07	1,07	1,07
Elektrohydraulisk justering av haspelns position		●	●	●	●	●
Automatisk synkronisering av haspelns hastighet till körning framåt		●	●	●	●	●
Hydraulisk snabbkoppling (en enda plats)		●	●	●	●	●
Majsskärbord						
Antalet rader uppfällbara majsskärbord		6 - 8	6 - 8	6 - 8	6 - 8	6 - 8
Antalet rader fast majsskärbord		5 - 8	6 - 12	6 - 12	6 - 12	6 - 12
Integrerade stjäkhackar		○	○	○	○	○
Roterande avskiljare		○	○	○	○	○
Automatiska styrsystem för skärbord						
Automatisk styrning av stubbhöjd		Automatisk	Automatisk	Automatisk	Automatisk	Automatisk
Kompensationsläge		●	●	●	●	●
Autofloat™ III-system		●	●	●	●	●
Inmatningslevator						
Antal kedjor		3	3	4	4	4
Power Reverse™ hydraulisk skärbords- och elevatortversonering		Hydraulisk	Hydraulisk	Hydraulisk	Hydraulisk	Hydraulisk
Flytläge i sidled		●	●	●	●	●
Justering av framkant		○	○	○	○	○
Harvest Suite™ Ultra-hyttens glasyta						
	(m ²)	6,3	6,3	6,3	6,3	6,3
Hyttens kategorinivå - SS-EN 15695		2	2	2	2	2
Belysningspaket - halogen		●	●	●	●	●
Belysningspaket - LED		○	○	○	○	○
Långdistansljus - LED		○	○	○	○	○
Standardsäte med tygklädsel med luftjädring		●	●	●	●	●
Deluxe-säte med tygklädsel och luftjädring, värme och aktiv ventilation		○	○	○	○	○
Säte med skinnklädsel och luftjädring, värme och aktiv ventilation		○	○	○	○	○
Instruktörsäte		●	●	●	●	●
Ratt i läder		●	●	●	●	●
CommandGrip™ handtag		●	●	●	●	●
IntelliView™ IV skärm med justerbar position		●	●	●	●	●
2:a IntelliView™ IV skärm		○	○	○	○	○
Okrossbara vidvinkelbackspegel		●	●	●	●	●
3 kameror		○	○	○	○	○
ACS (Automatic Crop Settings-automatiska inställningar av gröda)		●	●	●	●	●
Luftkonditionering och kylbox		●	●	●	●	●
Automatisk klimatkontroll		●	●	●	●	●
Borttagbart kylfack		●	●	●	●	●
MP3 Bluetooth radio (handsfree telefonsamtal)		○	○	○	○	○
2 x USB-laddningsportar		●	●	●	●	●
4 högtalarsystem		●	●	●	●	●
Optimal ljudnivå i hytten - 77/311EEG	(dBA)	73	73	73	73	73
New Holland system för precisionsodling (PLM®)						
Fält - system ombord						
IntelliSteer®-förberett autostyrningssystem		○	○	○	○	○
IntelliTurn™ vändtegsautomatik		○	○	○	○	○
IntelliField™ delning av gränser, karta & styrningslinjedata mellan maskiner		○	○	○	○	○
IntelliCruise™ II-system		○	○	○	○	○
Automatiskt radstyrningssystem för majsskärbord		○	○	○	○	○
Maskinpark - system inte ombord						
MyPLM®Connect Telematics Professional (3 års prenumeration utan kostnad)		○	○	○	○	○
MyPLM®Connect Telematics Professional (3 eller 5 års prenumeration)		○	○	○	○	○
Farm - hantering av odlingsdata						
Vattenhaltsmätning		○	○	○	○	○
Avkastnings- och vattenhaltsmätning		○	○	○	○	○
NutriSense™ NIR-sensor med teknik för näringsämnesanalys		○	○	○	○	○
MyPLM®Connect Farm-flük - visualisering av växtodlingsdata - USB		○	○	○	○	○
MyPLM®Connect Farm-flük filöverföring - Professional		○	○	○	○	○
Drifttidslösningar - utbildnings- & supportsystem						
New Holland proaktiva haverisupport		○	○	○	○	○
New Holland Breakdown Assist		○	○	○	○	○
Tröskcylindrar						
Bredd	(m)	1,3	1,3	1,56	1,56	1,56
Diameter	(m)	0,75	0,75	0,75	0,75	0,75
Standardtyp / cylinder med förskjutna slagor Ultra-Flow™		● / ○	● / ○	● / ○	● / ○	● / ○
Antal slagor standardcylinder		10	10	10	10	10
Varvtalsområde	(varv/min)	305 - 905	305 - 905	305 - 905	305 - 905	305 - 905
Cylindersats med låg hastighet		○	○	○	○	○
Cylinder slagsko						
Sektionella slagkor		○	○	○	○	○
Yta	(m ²)	0,98	0,98	1,18	1,18	1,18
Antal slagskolister		16	16	16	16	16
Ömslutningsvinkel	(grader)	111	111	111	111	111
Halmcylindrar						
Diameter cylinder med fyra skovlar/fyrtandad	(m)	0,475	0,475	0,475	0,475	0,475
Halmcylinderns slagskoyta	(m ²)	0,24	0,24	0,29	0,29	0,29
Roterande fränskiljningscylindrar						
Diameter	(m)	0,72	0,72	0,72	0,72	0,72
Varvtal	(varv/min)	387 / 700	387 / 700	387 / 700	387 / 700	387 / 700
Snabbt byte utan verktyg		●	●	●	●	●
Slagskoyta (inklusive galler)	(m ²)	0,78	0,78	0,93	0,93	0,93

Modeller		CX7.80	CX7.90	CX8.70	CX8.80	CX8.90
Roterande frånskiljningscyllinder						
Multi-Thresh™-system		●	●	●	●	●
Total driven skakaryta	[m ²]	2,11	2,11	2,54	2,54	2,54
Straw Flow™ slagsko		●	●	●	●	●
Fjärrstyrd inställning av den roterande frånskiljningscyllinderns position		●	●	●	●	●
Halmkakare						
Antal		5	5	6	6	6
Opti-Speed™ variabla halmkakare		●	●	●	●	●
Frånskiljningsområde	[m ²]	4,94	4,94	5,93	5,93	5,93
Rensning						
Sållkasse med automatisk nivåreglering		●	●	○	○	○
Opti-Clean™ rengöringssystem		●	●	●	●	●
Förberedningsplan, borttagbar framifrån		●	●	●	●	●
Försåll		●	●	●	●	●
Total sållyta under fläktkontroll	[m ²]	5,4	5,4	6,5	6,5	6,5
Fjärrstyrd inställning av över- och försåll		●	●	●	●	●
Rensfläkt						
Opti-Fan™-system		●	●	●	●	●
Antal blad		6	6	6	6	6
Sållkasse med automatisk nivåreglering		Hydraulisk	Hydraulisk	Hydraulisk	Hydraulisk	Hydraulisk
Fast sållkasse		Hydraulisk	Hydraulisk	Hydraulisk	Hydraulisk	Hydraulisk
Variabelt fläkthastighetsområde	[varv/min]	200 - 1 100	200 - 1 100	200 - 1 100	200 - 1 100	200 - 1 100
Fast sållkasse med variabelt varvtalsområde	[varv/min]	500 - 945	500 - 945	500 - 945	500 - 945	500 - 945
Dubbel utloppsfläkt		●	●	●	●	●
Elektrisk varvtalsjustering från hytten		●	●	●	●	●
Retursystem						
Roto-Thresher™-system	[antal roteror]	1	1	2	2	2
Indikation om returen på skärmen IntelliView™ IV		●	●	●	●	●
Spannmålslevator						
Höghastighets spannmålslevator med stark kedja och lucka		●	●	●	●	●
Spannmålstank						
Fällbara lock standard/tilvals kapacitet	[l]	9 000	10 000	9 500/11 500	11 500	12 500
Central påfyllning, fällbar bubble-up förlängning		●	●	●	●	●
Tömningskruv						
Over top tömning		●	●	●	●	●
Tömningshastighet	[l/s.]	125	125	125	125	125
Inspektionslucka för spannmålsprov		●	●	●	●	●
Varningsenhet för påfyllning av spannmålstank		●	●	●	●	●
Tömningskruvens svängområde	[grader]	105	105	105	105	105
System med vridbart utblåsningsrör		○	○	○	○	○
Elsystem						
12 volt generator standard / tillval	[Amp]	190	190	190	190	190
Batterikapacitet	[CCA / Ah]	730 / 2x107	730 / 2x107	730 / 2x107	730 / 2x107	730 / 2x107
Motor*						
Överensstämmer med emissionsföreskrifter		FPT Cursor 9*	FPT Cursor 9*	FPT Cursor 9*	FPT Cursor 9*	FPT Cursor 9*
Volym	[cm ³]	Steg V 8 700	Steg V 8 700	Steg V 8 700	Steg V 8 700	Steg V 8 700
ECObLue™ SCR-system (selektiv katalytisk reduktion)		HI-eSCR 2	HI-eSCR 2	HI-eSCR 2	HI-eSCR 2	HI-eSCR 2
Insprutningssystem		Common Rail	Common Rail	Common Rail	Common Rail	Common Rail
Brutto motoreffekt vid 2 100 varv/min - ISO 14396 - ECE R120	[kW/hk]	225/306	245/333	245/333	275/374	308/420
Max. motoreffekt vid 2 000 varv/min - ISO 14396 - ECE R120	[kW/hk]	250/340	275/374	275/374	305/415	338/460
Godkänt biodieselblandning**		B7**	B7**	B7**	B7**	B7**
Elektronisk regulator		●	●	●	●	●
Mätning av bränsleförbrukning och visning på skärmen IntelliView™ IV		●	●	●	●	●
Tryckluftskompressor		○	○	○	○	○
Blow off - rengöringssystem för motorn		○	○	○	○	○
Bränsletankar						
Diesolvolum AdBlue-volum	[l]	750 / 170	750 / 170	750 / 170	1 000 / 170	1 000 / 170
Transmission						
Hydrostatisk		●	●	●	●	●
4-växlad växellåda		●	●	●	●	●
Elektronisk växling		●	●	●	●	●
Differentialspärr		●	●	●	●	●
4-hjulsdrift		○	○	○	○	○
Max. varvtal standard / tillval	[km/tim]	30 / 40	30 / 40	30 / 40	30 / 40	30 / 40
SmartTrax™-system		-	○	-	○	○
SmartTrax™ gummidrivband med Terraglide™-fjädring		-	○	-	○	○
Hantering av halm, boss och agnar						
Integrerad halmhack		●	●	●	●	●
Fjärrstyrda deflektorplåtar		●	●	●	●	●
Fjärrval av hack / strängläggning		○	○	○	○	○
Bosspridare		●	●	●	●	●
Vikt						
Standardversion på däck, utan skärbord och utan halmkakare	[kg]	14 266	14 802	15 507	15 538	16 034

● Standard ○ Tillval - Ej tillgänglig * Har utvecklats av FPT Industrial

** Biodieselblandning måste helt uppfylla senaste bränslespecifikation SS-EN14214:2009 och måste användas i enlighet med riktlinjer i förarhandboken

Modelldimensioner

	CX7.80 ^(B) / CX7.90			CX8.70 ^(B) / CX8.80 / CX8.90	
	Däck		SmartTrax™	Däck	
Med drivhjul/drivband ^(A)	710/75R34	800/65R32	24"	800/65R32	900/60R32
Markkontaktyta	[m ²]	-	1,4	-	-
Max. höjd i transportläge	[m]	3,96	3,92	3,92	3,96
Max. bredd - transport	[m]	3,2	3,5	3,29	3,9
Max. längd med förlängt tömningsrör m/u skärbord	[m]	9,07	9,07	9,07	9,07

(A) Drivhjul utöver de som anges ovan finns tillgängliga: 710/70R42, 800/65R32, 900/60R32, 900/65R32 [risdäck], 800/70R32, 900/60R32, 800/70R38, 900/60R38 1050/50R32 och SmartTrax 24", 28,5" och SmartTrax™ med Terraglide™-fjädring 24", 28,5" och 34" (B) SmartTrax finns ej tillgänglig

New Holland Top Service: kundsupport och kundinformation.



Tillgänglighet på topp

Om du behöver information eller har frågor, kan du alltid skicka ett meddelande till oss på New Hollands officiella hemsida. Du är även självklart välkommen att kontakta din New Holland-återförsäljare om du har frågor.



Snabbhet på topp

Expressleverans av delar: när du behöver det, vart än du behöver det!



Prioritet på topp

Snabba lösningar under säsongen, eftersom arbetet inte kan vänta!



Nöjda kunder på topp

Vi tar fram och håller reda på lösningen som du behöver och håller dig informerad: tills du är 100 % nöjd!

DIN EGEN ÅTERFÖRSÄLJARE

www.newholland.com



Uppgifter som anges i denna broschyr är ungefärliga. De modeller som beskrivs här kan ändras utan meddelande från tillverkaren. Ritningar och foton kan avse utrustning som antingen är tillval eller avsedd för andra länder. Kontakta våra återförsäljare för mer information. Publicerat av New Holland Brand Communications. BTS Adv. - Tryckt i Italien - 04/24 - (Turin) - 232003/S00